

MASTERING VENTILATION

VENTILATION MÉCANIQUE



TABLE DES MATIÈRES

Vos défis	4	Accessoires	87
Notre réponse	6	Guide d'installation	88
Numérisation	8	Easyflex®	90
Facilité d'installation	12	Easyduct	94
Un support de A à Z	14	Raccordements	96
Toujours une solution	17	Vannes et grilles	98
C ou D : aperçu de la ventilation	20	Grilles d'extraction	99
Dois-je opter pour C ou D ?	22	Vannes Aeroo	102
Ventilation sur châssis de fenêtre	27	Vannes SQair	104
Ventilation centralisée ou décentralisée	28	Passage	105
Régulation en fonction de la demande ?		Passage mural design	106
Réglage par zone ?	29	Sortie en toiture design	108
Aperçu des produits	30	Filtres	110
Cbase	32	Entretien	111
Cube	34	Gamme Sense	112
Healthbox® 3.0	39	Sense GO	114
Extracteurs décentral	52	Sense	116
Waves®	54	Acheter local et durable	119
Flux+ Flat	59	Programme Ambassador	121
Endura® Delta	70		
Healthconnector®	80		



Avec Renson, devenez un expert en ventilation.



VOS DÉFIS

Dans votre quotidien, vous êtes confrontés à de nombreux défis. Les effets du changement climatique, se loger à un prix abordable et l'évolution technologique créent beaucoup d'incertitudes.

NUMÉRISATION

L'évolution vers des solutions domestiques plus intelligentes modifie la demande de vos clients. Vous faites ainsi partie d'un écosystème. De simple installateur d'appareils, vous devenez le lien entre votre client et la gamme croissante de technologies. Vous devez donc coordonner différents systèmes tels que la ventilation, les bornes de recharge, le refroidissement, les panneaux solaires, la protection solaire, la sécurité, etc.

IMPACT DE LA TRANSITION ÉNERGÉTIQUE

Pour économiser de l'énergie, vous devez coordonner plusieurs technologies intelligentes.

CHARGE ADMINISTRATIVE

La multiplication des réglementations entraîne une perte de temps précieux qu'il vaut mieux consacrer à votre activité principale : le développement de votre entreprise.

TROUVER DES COLLABORATEURS

Vous avez besoin de collaborateurs possédant des compétences techniques et surtout numériques. Ne rêvez-vous pas d'accomplir le travail avec moins de personnes ?

**VOUS AVEZ BESOIN D'UN PARTENAIRE FIABLE
POUR RELEVER CES DÉFIS.**

NOTRE RÉPONSE



Nous sommes ce partenaire qui peut vous faciliter la vie pour vous permettre de devenir un « expert en ventilation ». Comment ?



NOTRE
RÉPONSE

NOUS VOUS AIDONS À GAGNER DU TEMPS

Nous avons créé des outils numériques offrant un flux de travail simplifié et des appareils légers et faciles à manipuler qui améliorent votre facilité d'installation.
(voir p. 8)

TOUJOURS UNE SOLUTION

Nous disposons d'un large éventail d'appareils de ventilation et d'accessoires parfaitement compatibles pour vous offrir tout ce dont vous avez besoin...
(voir p. 12)

SUPPORT DE A À Z

Notre excellent service comprend un support dans la sélection des produits, la formation, l'assistance technique et même l'intervention sur chantier.
(voir p. 14)

NUMÉRISATION

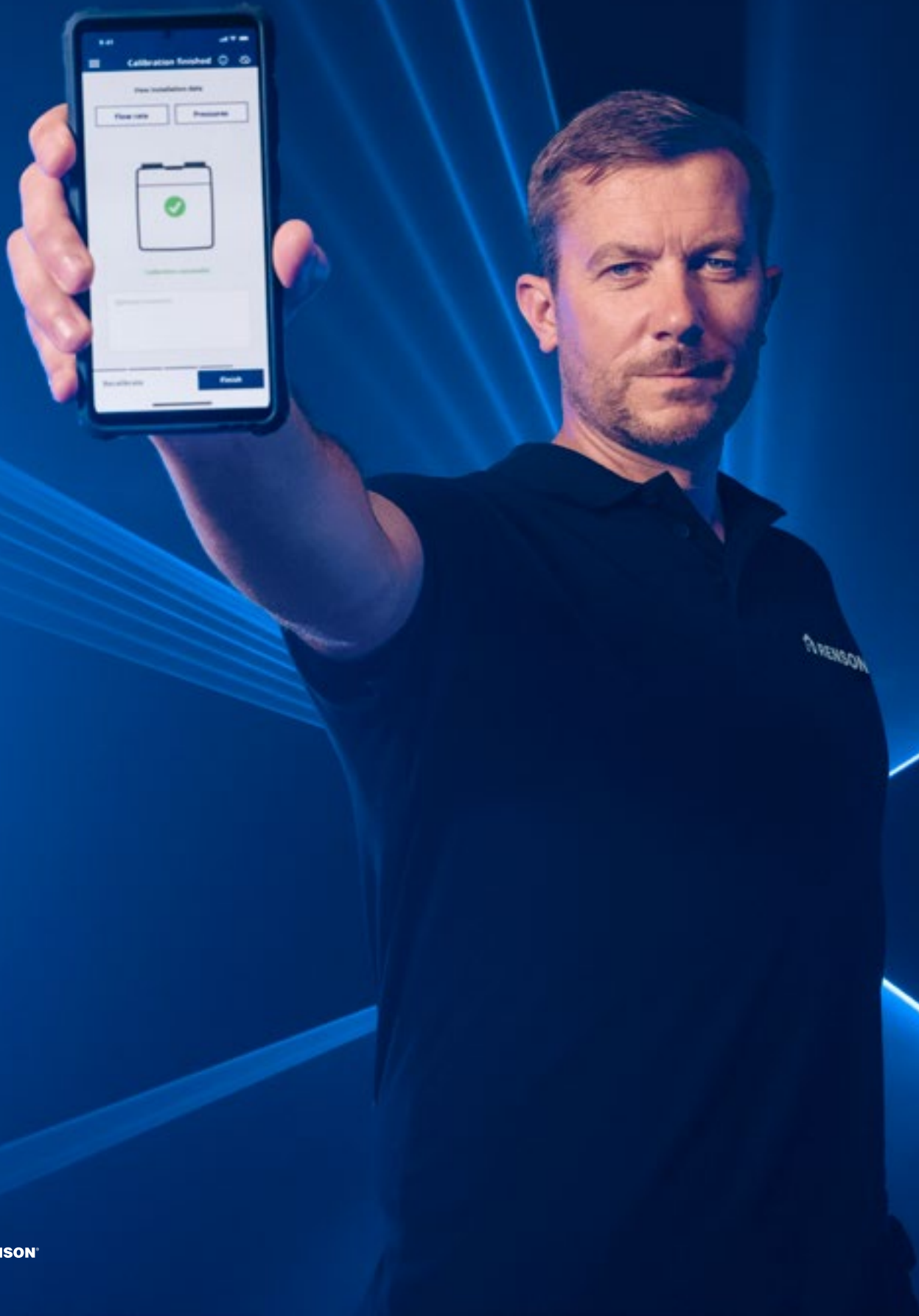

DÉCOUVREZ NOS SOLUTIONS NUMÉRIQUES

OUTILS
NUMÉRIQUES

L'application installateur m'assiste pas à pas pendant le réglage, ce qui me fait gagner du temps.



PORTAIL RENSON

Votre bras droit numérique au bureau

Le portail Web My-Lio vous permet de gérer toutes vos installations, de la configuration au suivi en passant par les rapports. **Moins de paperasse = gain de temps.**

OPENMOTICS

Un pas de plus vers Building Automation

Un système ouvert et intelligent permet à Renson de créer l'atmosphère idéale dans une habitation. OpenMotics vous offre une plateforme numérique qui vous permet de connecter et de contrôler intelligemment la ventilation, la protection solaire, le chauffage et d'autres technologies. Grâce à cette intelligence intégrée à l'automatisation des bâtiments, Renson garantit une atmosphère intérieure confortable et saine, assortie d'une efficacité énergétique optimale. Ce système unique est pratique, mais évolue aussi intelligemment et est « open-to-connect », c'est-à-dire que d'autres solutions pourront s'y connecter à l'avenir.

APPLI INSTALLATEUR

Votre assistant numérique sur le chantier

Le démarrage et la mise en service n'auront jamais été aussi rapides et faciles. Sur le chantier, l'appli Renson Ventilation Set-up vous guide **étape par étape** à travers la **configuration** et le **calibrage**.

APPLI CONSOMMATEUR

Votre lien avec votre client

Votre client bénéficie également de nos solutions numériques. L'appli Renson Ventilation offre un aperçu de la qualité de l'air et de la confiance dans le bon fonctionnement du système.

NUMÉRISATION

Simplifiez votre flux de travail, gagnez du temps et travaillez plus efficacement : avant, pendant et après l'installation. Découvrez nos outils numériques et **gagnez jusqu'à 50 % de temps !**

AU BUREAU



PLANNING

My-Lio

- Planifiez votre projet : -
 - Saisissez les données d'installation (p. ex. pour Flux : les débits et les zones)
 - Désignez un installateur pour le travail
- Synchronisation automatique avec l'appli
- Très facile de copier l'installation dans la construction en série (uniquement avec Flux)

SYNCHRONISATION CONTINUE



SUR LE
CHANTIER



INSTALLATION

Appli Renson Ventilation Set-up

- Connectez-vous avec notre dongle (fourni de série avec l'unité de ventilation).
- L'appli vous guide **étape par étape** dans la **mise en place** et le **calibrage**.
- Le réglage est entièrement automatique.
- Ne perdez plus de temps à effectuer des mesures supplémentaires.
- Détectez les erreurs d'installation pour ne pas devoir revenir inutilement sur le chantier.
- Entrez les données post-mesure pour le rapport de ventilation.

//

Un flux de travail standardisé et fluide. Cela permet de gagner un temps considérable.

//

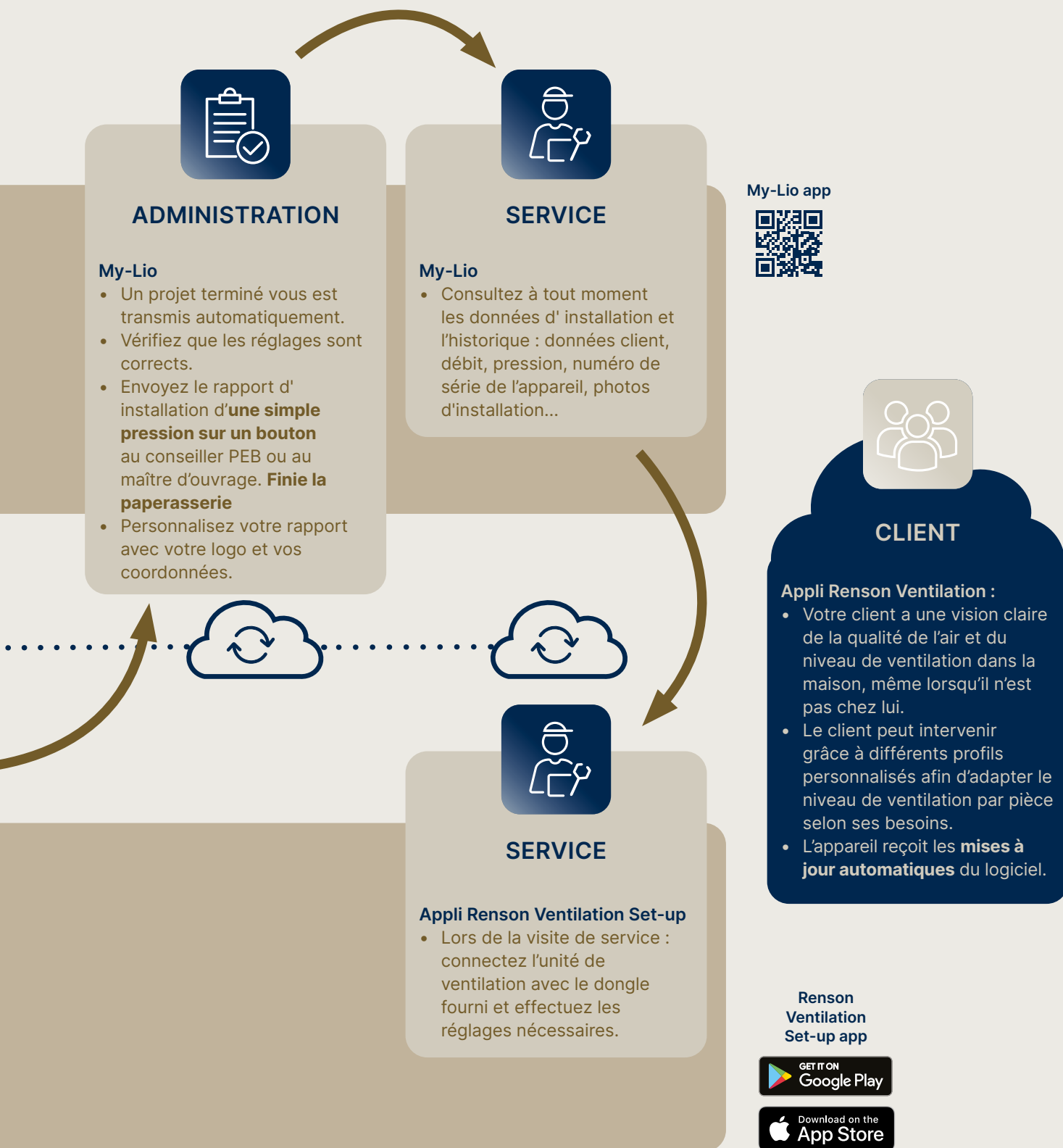

FACILITÉ D'INSTALLATION



Flexibilité de placement et placement en toute simplicité.
La facilité d'installation à l'état pure !

FACILITÉ
D'INSTALLATION

FLEXIBILITÉ DE PLACEMENT

Une solution pour les imprévus

Que faites-vous lorsque vous constatez sur place que l'installation prévue n'est pas réalisable en pratique ? En tant qu'installateur, vous avez besoin d'alternatives. Renson a cela en stock. Healthbox 3.0 et Flux+ Flat fournissent de larges **possibilités de raccordement flexibles** afin de vous permettre le meilleur raccordement avec le moins de coudes possible. Pas assez de place dans l'angle ? Aucun problème ! Cette méthode est plus propre et plus esthétique, elle réduit également la perte de pression. Aucun détail ne nous échappe !

Installation au mur ET au plafond

Vous souhaitez une installation au mur ou au plafond ? La plupart de nos appareils proposent cette possibilité. Vous profitez ainsi d'**une flexibilité supplémentaire lorsque l'espace de pose est limité** ou que votre client a une exigence spécifique.

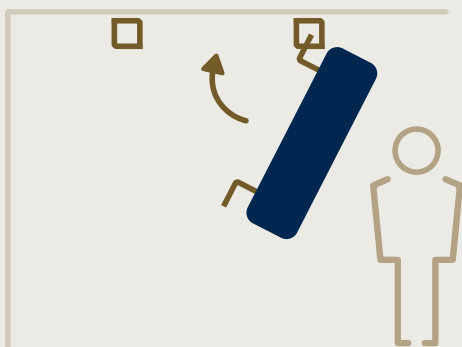

INSTALLATION SOLO

Une solution pour les imprévus

La plupart de nos unités de ventilation sont conçues pour que vous ou un collaborateur puissiez les installer vous-même : **compacte, légère et facile à manipuler** : la facilité d'installation est primordiale. Par exemple, notre unité Flux+ Flat pèse **seulement 25 kg**. L'accrochage est un jeu d'enfant grâce au système Quick-Fix. Nous avons pensé à chaque détail. Votre avantage ? Vous pourrez alléger la charge de travail physique et terminer davantage de chantiers par jour.

Les différentes options d'installation de l'unité Flux+ Flat offrent une grande flexibilité de positionnement.

SUPPORT DE A À Z

! RENSON.NET

Sur notre site Web, votre client trouvera de nombreuses informations sur nos produits. En outre, vous trouverez toutes les informations techniques telles que : manuels, fiches techniques, écolabel, brochures pour vos clients, cahiers des charges, etc. Vous n'avez pas trouvé directement ce que vous cherchiez ? Contactez-nous +32 (0)56 30 30 00.

Nous sommes là pour vous (et votre équipe) !
Besoin d'une formation ? Besoin d'une assistance technique
ou d'une intervention sur le chantier ?

SUPPORT

Un appel à la HOTLINE a suffi pour remettre mon équipe sur les rails sur le chantier. Nous avons obtenu sans difficulté les informations techniques nécessaires que nous recherchions. Un service parfait et un gain de temps considérable !



Hotline

Vous ne savez pas définir immédiatement la meilleure solution ? Vous rencontrez un problème technique spécifique sur le chantier ? Contactez l'un de nos partenaires de distribution ou appelez un collaborateur du helpdesk Renson sur la **HOTLINE** au +32 (0)56 30 30 30. Si nécessaire, nous enverrons même un technicien Renson vous rendre visite sur place. Vous gagnez ainsi du temps, énormément de temps. Pour une tranquillité d'esprit inégalable !

Renson Academy

Un système de ventilation fonctionnant parfaitement commence par l'installation correct. La bonne connaissance des produits et des compétences techniques vous fera gagner un temps considérable. Vous (et votre équipe) êtes les bienvenus chez nous pour bénéficier :

- d'une mise à jour de vos connaissances des produits ;
- d'un rafraîchissement de vos compétences ;
- d'un apprentissage de nouvelles techniques.

! Renson Academy On Tour

Votre temps est compté ? Nous sommes trop loin pour vous ? Notre Academy se fera un plaisir de vous rendre visite. Vous souhaitez une formation sur mesure ? Aucun problème. La mise en pratique de la théorie vous aidera à progresser ! Nous serions ravis de savoir comment nous pouvons vous aider. Inscrivez-vous sur : renson.net > Je suis professionnel/architecte > Formations



? QUESTIONS FRÉQUENTES

Trouvez les réponses aux questions fréquentes dans My-Lio ou dans l'application Renson Ventilation Set-up via la FAQ. Pratique si vous voulez faire une recherche rapide.



TOUJOURS UNE SOLUTION

Les nombreuses possibilités de Renson

En tant que **partenaire unique**, Renson vous propose une solution intégrale en matière de ventilation. Une gamme soigneusement conçue et sophistiquée offre une solution totale pour la ventilation dans presque toutes les situations de vie. Un ensemble d'appareils, de conduites et d'accessoires parfaitement adaptés les uns aux autres, tels que : commandes, capteurs, raccordements, grilles d'extraction et sorties en toiture. Ajoutez à cela la ventilation au châssis et la protection solaire.

Si vous travaillez avec nos conduites et accessoires, vous constaterez qu'ils ont été soigneusement conçus dans l'optique d'un fonctionnement optimal de l'ensemble du système et d'une **flexibilité maximale** : des composants parfaitement adaptés pour un **flux de travail infaillible**. Chaque détail a été pensé pour vous simplifier la vie (ainsi que celle de votre équipe).

Vous gagnez du temps et évitez les problèmes : tous les accessoires s'emboîtent parfaitement !

**NOUS AVONS TOUJOURS
UNE SOLUTION. ET VOTRE
CLIENT EST SATISFAIT.**



Pourquoi la ventilation est-elle importante pour votre client ?

Arguments convaincants.

La rénovation ou la construction étanche à l'air est la nouvelle norme en vue de réaliser des économies d'énergie. Les fissures et les interstices appartiennent définitivement au passé et la ventilation naturelle seule ne suffit plus. Un système de ventilation efficace est indispensable et est même devenu obligatoire. Pourquoi votre client ne peut-il pas simplement aérer de temps en temps ? Parce qu'aérer et ventiler sont deux choses différentes. Un système de ventilation mécanique garantit l'apport et l'extraction continus d'air frais et est essentiel pour un climat intérieur sain. À défaut, on est vite confronté aux problèmes ci-dessous.



Problèmes d'humidité

En cuisinant, en se lavant, en transpirant et même en respirant, une famille moyenne produit environ 12 litres d'humidité par jour. Lorsque toute cette humidité est piégée, elle se condense contre les murs et le plafond entraînant la **formation de moisissures**, le papier peint qui se décolle, la peinture qui s'écaille et les odeurs de moisi qui en résultent. Un excès d'humidité dans la maison est également le terrain idéal pour la prolifération d'**acariens**.



Problèmes de santé

Contrairement aux croyances populaires, la **qualité de l'air dans la maison est en moyenne 10 fois plus mauvaise que celle de l'air extérieur**. Les activités telles que la respiration, la cuisine, la douche, le chauffage, le nettoyage, les parfums et les bougies créent un air vicié, un risque accru d'empoisonnement au CO et une trop grande quantité de CO₂. Ajoutons à cela les matières utilisées dans les matériaux de construction, les peintures et les meubles avec **COV** (Composés organiques volatils) tels que le formaldéhyde.

IL EST INDISPENSABLE D'UTILISER LA VENTILATION POUR REMPLACER DE MANIÈRE CONTINUE ET CONTRÔLÉE L'AIR INTÉRIEUR VICIÉ PAR DE L'AIR EXTÉRIEUR FRAIS.

C OU D : APERÇU DE LA VENTILATION



Système de ventilation C

Un système qui extrait mécaniquement l'air intérieur vicié dans les pièces humides. Les grilles de ventilation des châssis (dans les pièces sèches) permettent ensuite à l'air frais extérieur de pénétrer naturellement grâce à la pression négative ainsi créée. Ce système ventile en continu, sans faire de distinction entre les besoins de ventilation de chaque pièce.



Système de ventilation C+

La variante intelligente du système C. Un système central, commandé à la demande et **économe en énergie** qui s'active automatiquement lorsqu'il détecte, grâce à ses capteurs, un excès d'humidité, d'odeurs ou de CO₂ dans l'air intérieur. Il ventile seulement où et quand c'est nécessaire dans l'habitation, et ce dans la bonne quantité : pas de consommation d'énergie inutile. Le système ne nécessite que des conduits uniques et est donc **facile à monter et silencieux**. Il nécessite un entretien minimal pour un fonctionnement optimal et une longue durée de vie.

IL S'AGIT DU SYSTÈME C OFFRANT LA MEILLEURE GARANTIE DE QUALITÉ DE L'AIR INTÉRIEUR.

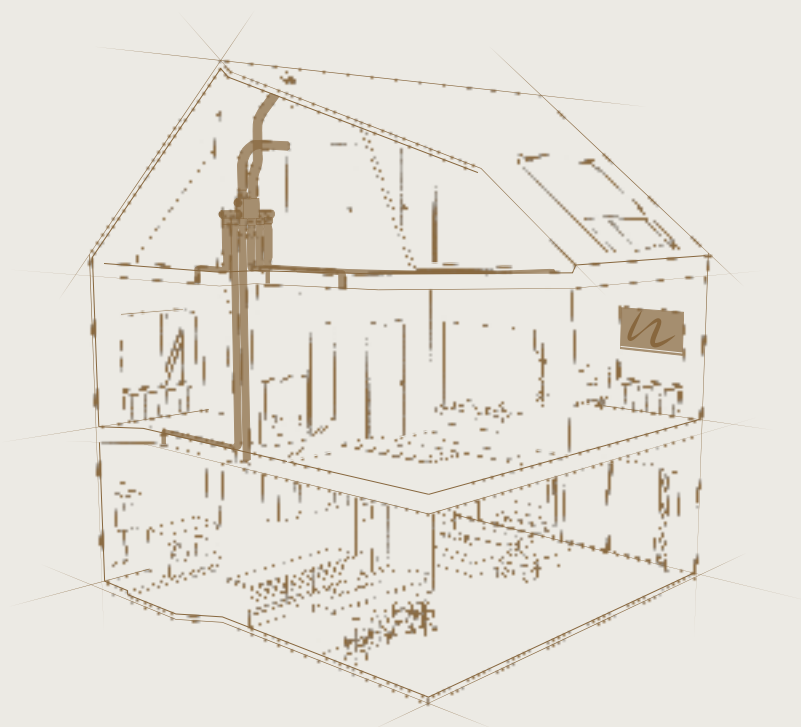



Système de ventilation D

Ce système, également appelé ventilation équilibrée, récupère la chaleur de l'air intérieur vicié et évacué pour préchauffer l'air extérieur frais entrant. Il s'agit d'un système fonctionnant de manière entièrement mécanique. Des capteurs internes détectent l'humidité et (pour certains appareils) les COV et les ajustent si nécessaire. L'air entrant est filtré avant de pénétrer dans la maison.



Système de ventilation D+

La variante la plus avancée du système D. La qualité de l'air intérieur est **constamment surveillée**. Le système se déclenche uniquement lorsque les capteurs détectent un dépassement des niveaux d'humidité, de CO₂ et de COV, entre autres. Il s'agit d'un système central, commandé à la demande, avec **récupération de chaleur** où le débit de ventilation de l'ensemble de l'habitation dépend de la qualité de l'air intérieur. Le système nécessite plus de conduits, tant pour l'alimentation que pour l'extraction. Les filtres retiennent le pollen, la poussière et les autres polluants de l'air extérieur afin qu'ils ne pénètrent pas dans la maison. Il fonctionne de manière silencieuse (avec des silencieux) et n'apporte pas non plus de bruit extérieur à l'intérieur.

LE SYSTÈME D OFFRE LA MEILLEURE GARANTIE DE QUALITÉ DE L'AIR INTÉRIEUR.

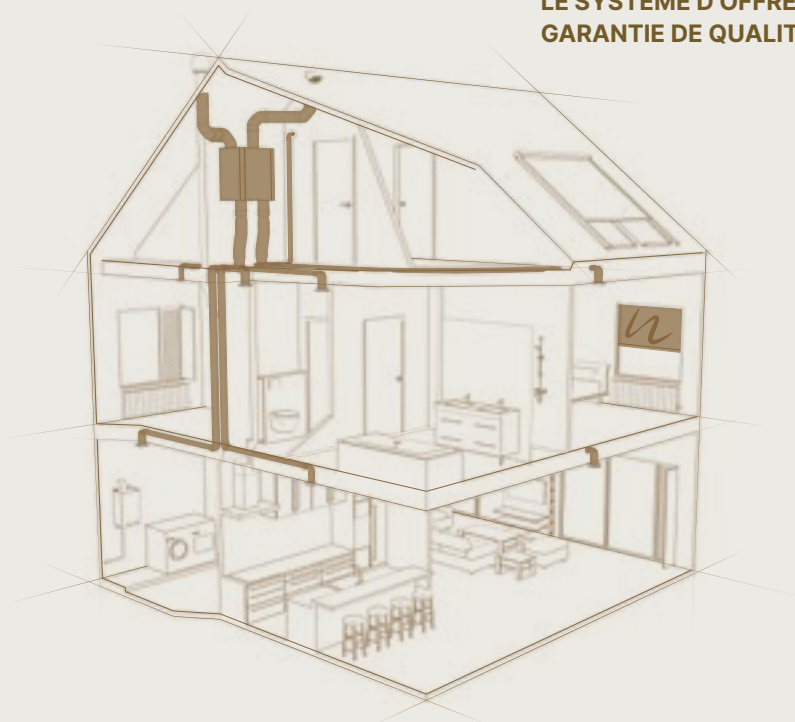

DOIS-JE OPTER POUR UNE VENTILATION C O U D ?



LA BONNE SOLUTION DE VENTILATION POUR CHAQUE SITUATION DE VIE

Notre monde change... de plus en plus vite. L'innovation étant en tête de son agenda, Renson répond parfaitement à cette évolution. Nous disposons donc d'une solution appropriée pour chaque demande de ventilation, alors qu'auparavant nous étions principalement connus pour nos systèmes de ventilation C et C+ (et la Healthbox 3.0 connectée comme unité de ventilation la plus avancée). Le nouveau fleuron de la gamme de systèmes de ventilation D+ est le Flux+. Nous répondons ainsi à vos besoins en tant que installateur. En effet, nous sommes convaincus que les

systèmes de ventilation C et D ont tous deux le mérite de créer un environnement intérieur sain. Qu'il s'agisse d'une rénovation ou d'une nouvelle construction, vous pouvez utiliser l'un de nos systèmes pour assurer à vos clients la meilleure qualité d'air intérieur possible, économies d'énergie et confort. Pour vous aider à faire le bon choix pour votre client, nous prenons le temps ici de vous expliquer quelques éléments. Nous sommes sûrs d'une chose : notre gamme offre une solution de ventilation adaptée à chaque situation de vie. Par où commencer ?

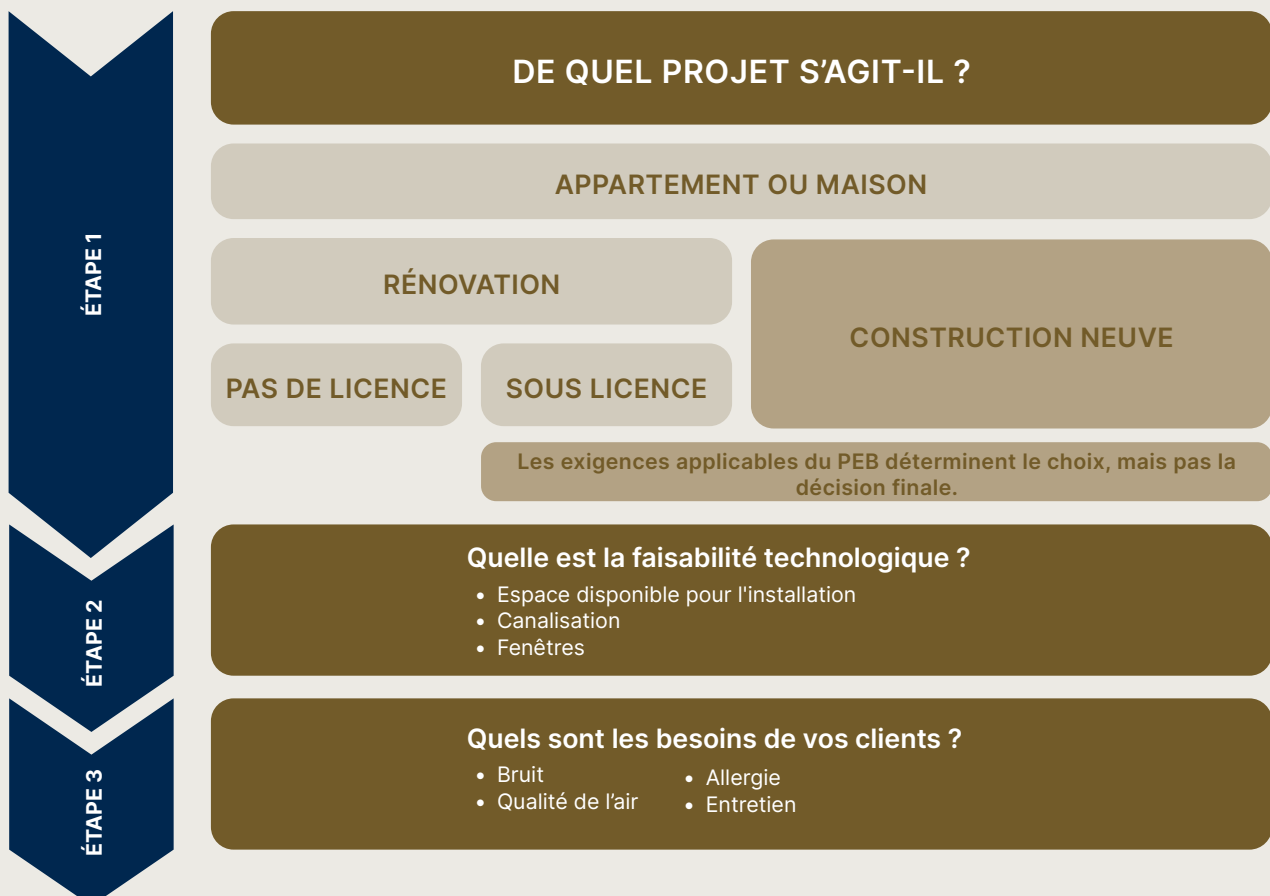

ÉTAPE 1 : DE QUEL PROJET S'AGIT-IL ?

Pour déterminer la bonne solution, il faut d'abord répondre à la question : **de quel projet s'agit-il ?** S'agit-il d'une **rénovation ou d'une nouvelle construction** ou le projet est-il **sous licence et soumis au PEB ou non** ? Pour certains projets, le choix aura déjà été fait par l'architecte ou le maître d'œuvre, mais il sera souvent fait appel à votre expertise lors de l'examen de la faisabilité technique. **Les exigences PEB applicables et le facteur de réduction requis guideront également votre choix à cet égard, mais ne constituent pas toujours le facteur déterminant final.**

Dans les deux cas, un système C et D peut apporter une solution. Voici donc quelques questions supplémentaires qui vous aideront à faire un choix sur mesure, parfaitement adapté aux possibilités techniques du projet, au mode de vie et aux besoins de votre client.

ÉTAPE 2 : QUELLE EST LA FAISABILITÉ TECHNIQUE ?

Les circonstances spécifiques relatives au projet jouent un rôle important dans votre décision. On y soulève plusieurs questions sur la faisabilité technique.

Espace disponible pour l'installation	Quel est l'espace disponible pour le placement du système ?	Si l'espace est suffisant , alors les technologies C et D sont toutes deux possibles. Si l'espace est limité , alors le système C est presque 4 fois plus compact qu'un système D.
Canalisation	Y a-t-il de la place pour les conduites d'apport et/ou d'extraction d'air ? Peuvent-elles être dissimulées dans le sol, le plafond ou le mur ?	S'il est difficile d'installer un réseau étendu de canalisations , le système C est le choix le plus approprié : il nécessite moins de conduites, car vous n'avez besoin que d'une extraction. S'il est possible d'installer un réseau étendu de canalisations , le système D est également possible. N'oubliez pas que dans le cas du système D, vous avez besoin de plus de tuyaux pour l'alimentation et l'extraction et que vous devez prévoir un point d'évacuation du condensat. Conseil : pour votre extraction murale ou votre sortie en toiture, choisissez Renson
Fenêtres	Y aura-t-il de nouvelles fenêtres ? Les fenêtres existantes présentent-elles un aérateur ?	Lors d'installation de nouvelles fenêtres , un aérateur peut être prévu pour apporter de l'air frais, une exigence lorsqu'on opte pour le système C. Conseillez à votre client l'aérateur Renson : insonorisation, économies d'énergie, absence de ventilation croisée et facilité d'entretien. Si aucune nouvelle fenêtre n'est placée ou si aucune grille de fenêtre n'est fournie , alors le système D est recommandé, car il fournit à la fois l'apport d'air et l'extraction d'air par des conduits.

! SAVIEZ-VOUS QUE... Pour une pièce difficile à raccorder à l'unité de ventilation centrale, comme les toilettes ou la salle de bains, il existe une solution flexible avec un ventilateur décentralisé tel que le Waves.



ÉTAPE 3 : QUELS SONT LES BESOINS DE VOTRE CLIENT ?

Il n'est pas toujours facile de choisir un système de ventilation qui corresponde au mode de vie et aux besoins des occupants. Après tout, ceux-ci ont leurs propres préférences, mais aussi certaines préoccupations qui influencent leur choix final.

<p>Bruit</p>	<p>L'utilisateur vit-il dans un environnement bruyant ou calme ? Imaginez notamment le train, le tram, les voitures, un quartier animé...</p>	<p>L'utilisateur vit-il dans un environnement animé et bruyant ? Le système D réduit le bruit ambiant entrant grâce à des atténuateurs acoustiques.</p> <p>L'utilisateur vit-il dans un quartier plutôt calme ? Le système C combiné à un aérateur est une excellente solution. Choisissez de préférence un aérateur Renson avec atténuateur acoustique.</p>
<p>Qualité de l'air</p>	<p>Quelle est la qualité de l'air dans la maison ? Nous pensons principalement aux émissions de particules provenant du trafic ou de l'industrie.</p>	<p>Si la qualité de l'air extérieur est mauvaise à très mauvaise, il est recommandé de choisir D, qui purifie l'air extérieur au moyen de filtres avant qu'il ne pénètre dans la maison.</p> <p>Si la qualité de l'air extérieur est plutôt bonne, le système C est plus que suffisant pour assurer un climat intérieur sain.</p> <p>Vous voulez savoir quelle est la qualité de l'air extérieur dans votre quartier ? Vous trouverez les informations nécessaires sur le site www.irceline.be.</p>
<p>Allergie</p>	<p>Les occupants souffrent-ils d'allergies spécifiques (pollen) ou de problèmes respiratoires ?</p>	<p>En cas d'allergie au pollen ou de sensibilité des voies respiratoires, l'option D est parfaite : les filtres empêchent le pollen, la poussière et autres contaminants d'entrer.</p> <p>En l'absence de problèmes (sérieux), le système C est une solution plus qu'adéquate pour assurer un air intérieur sain.</p>
<p>Entretien</p>	<p>À quelle fréquence l'utilisateur souhaite-t-il que l'entretien soit effectué ? Le type d'occupant joue également un rôle ici : s'agit-il d'un propriétaire ou d'un locataire ?</p>	<p>Le système C permet un entretien limité car il ne faut pas changer les filtres, entre autres.</p> <p>Une fréquence d'entretien plus élevée n'est pas un obstacle ? Dans ce cas, le système D est aussi une option. Notez que les filtres doivent être nettoyés tous les 3 mois et remplacés au moins une fois par an. Ils capturent en effet l'air extérieur pollué.</p> <p>S'agit-il d'une location ? Le système C nous semble pratique en raison de l'entretien limité pour le locataire.</p>

Vous ne trouvez pas de réponses claires à vos questions ? Nous sommes créatifs et innovants dans la recherche de solutions pour vous soutenir et vous aider à faire un choix.

DES QUESTIONS ? NOUS VOUS AIDONS VOLONTIERS AU ☎ 056 30 30 00.



VENTILATION PAR LA FENÊTRE

Lorsque votre client opte pour un système C ou C+, il est important de prévoir l'apport d'air frais. Cela peut se faire via des aérateurs. Il s'agit d'un moyen naturel et économe en énergie d'apporter continuellement de l'air frais dans la maison en passant par les pièces sèches comme le séjour et la chambre à coucher. Visuellement, ces grilles de ventilation n'interfèrent pas avec l'aspect général d'une façade, elles sont insonorisantes, nécessitent peu d'entretien et empêchent la ventilation croisée.

Que proposons-nous ?

L'apport d'air frais, surtout dans la nouvelle génération d'aérateurs, ne se fait pas au hasard, mais au contraire de manière très contrôlée. Les aérateurs Invisivent Air et Comfort de Renson, par exemple, font partie du système de ventilation C+, tout comme l'unité d'extraction intelligente Healthbox 3.0 qui, en tant que conducteur du système, indique en permanence la quantité exacte d'air frais nécessaire dans la maison.



Invisivent® air (2 Pa)



Invisivent® confort (10 Pa)

Consultez la brochure de aérateurs



! **CONSEILS POUR VOTRE CLIENT** : besoin de rafraîchir la nuit ? Profitez de l'air frais de la nuit grâce à nos grilles de « rafraîchissement nocturne ». Pendant la journée, nos solutions solaires empêchent la chaleur d'entrer.



VENTILATION CENTRALISÉE OU DÉCENTRALISÉE ?

En fonction des besoins et des souhaits de votre client, vous pouvez opter pour un système centralisé ou décentralisé. Aperçu des différences :

Système centralisé = appartement/maison entière

- Idéal pour la construction neuve et la rénovation intégrale
- Un seul système de ventilation pour toute la maison : maintient automatiquement la qualité de l'air intérieur dans chaque pièce connectée.
- Une consommation d'énergie réduite et un fonctionnement plus silencieux grâce à une commande centrale basée sur un suivi continu de la qualité de l'air intérieur.

Système décentralisé = une seule zone

- Idéal pour la rénovation de la cuisine, de la salle de bains ou des toilettes, ou pour les extensions d'habitation.
- Pas de conduits d'air à intégrer et donc pas de gros travaux de transformation nécessaires.
- Plus abordable



//
*Connaissez-vous déjà notre solution Waves ?
Découvrez-la en page 54.*
//

RÉGULATION EN FONCTION DE LA DEMANDE ? RÉGLAGE PAR ZONE ?

La **régulation en fonction de la demande** consiste à mesurer en permanence la qualité de l'air, puis à ajuster le débit de ventilation. Les valeurs typiquement mesurées sont l'humidité, le CO₂ et les composés organiques volatils (COV). Ainsi, le système ne ventile que lorsque c'est nécessaire et soulage l'utilisateur final. La régulation en fonction de la demande peut se faire de deux manières : de manière centralisée ou locale. Dans le cadre de la **régulation centralisée**, on mesure l'air extrait dans l'air de mélange. L'installation est facile et garantit un climat intérieur sain.

Une méthode encore meilleure consiste en la **régulation locale** qui mesure l'air intérieur de pièces distinctes. Cette méthode est légèrement plus complexe à installer, mais garantit une qualité de l'air encore meilleure.

Le réglage par zone consiste en réalité à ventiler l'endroit où l'on vit. Le réglage par zone combiné à la régulation en fonction de la demande ajuste le débit localement par pièce en fonction de la qualité de l'air mesurée. Le système de ventilation va ventiler au minimum si la qualité de l'air le permet et ne va tourner à un régime plus élevé que si c'est nécessaire et uniquement dans les pièces spécifiques où la pollution de l'air a lieu. Cette méthode de ventilation offre des avantages supplémentaires par rapport à un système de ventilation sans réglage par zone.

Les avantages du réglage par zone :

- confort acoustique supplémentaire
- limitation supplémentaire des pertes de chaleur
- limitation supplémentaire de la consommation électrique

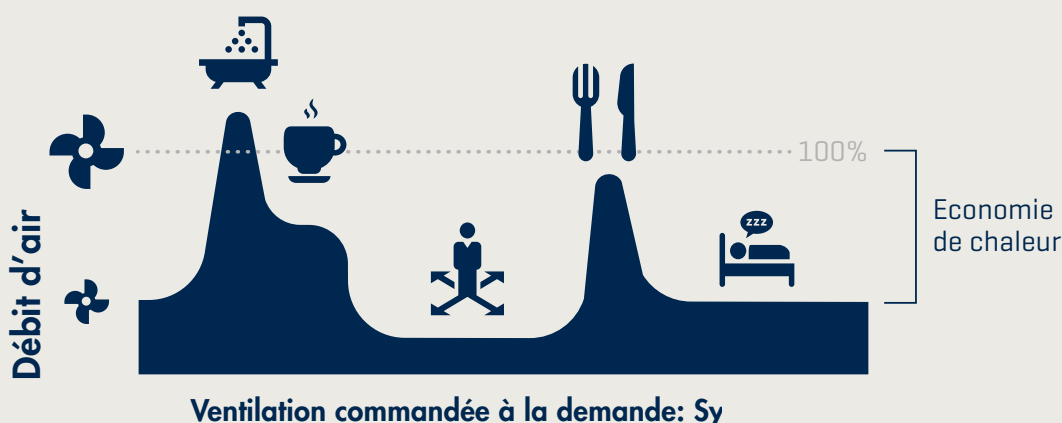

// Un réglage par zone encore PLUS intelligent ?
Rien de plus simple grâce à notre concept
Smartzone. Plus d'infos en page 41. //



APERÇU PRODUITS

Système C

Cbase	32
Config 1.0	32
Cube	34
Config 1.0	37
Healthbox® 3.0	39
Collecteur de ventilation	44
Plan de configuration	45
Config 0.90	46
Config 0.81	47
Config 0.61	48
Config 0.50	49
Config 0.43	50
Extracteurs décentral	52
Waves®	54
Accessoires	56
Config 0.90	57

Système D

Flux+ Flat	59
Config 0.93	66
Config 0.87	67
Config 0.70	68
Config 0.61	69
Endura® Delta	70
Config 0.93	76
Config 0.87	77
Config 0.70	78
Config 0.61	79
Healthconnector®	80

Accessoires

	87
Guide d'installation	88
Easyflex®	90
Easyduct	94
Raccordements	96
Vannes et grilles	98
Grilles d'extraction design	99
Vannes Aeroo	102
Vannes SQair	104
Passages	105
Passage mural design	106
Sortie en toiture design	108
Filtres	110
Entretien	111

Assortiment Sense

	112
Sense GO	114
Sense	116

CBASE

Le modèle d'entrée de gamme parfait

Cbase est un extracteur résidentiel mécanique et centralisé **sans régulation en fonction de la demande**.

REEMPLACEMENT
ET PETITE
RÉNOVATION

Format compact
Hauteur : à peine 180 mm



Interrupteur à 3 positions

AVANTAGES POUR VOTRE CLIENT

- **Modèle d'entrée de gamme** robuste et simple
- **Réglage facile du débit** avec l'interrupteur à 3 positions

Dimensions	380 × 385 × 180 mm (L x l x H)
Débit	262 m ³ /h (sous 100 Pa)
Puissance	Max. 28 W - Variable en fonction du débit et de la perte de charge
Ventilateur	Moteur à courant continu EC Contrôlé 0 à 10 V
Pose	Installation horizontale ou verticale à 4 vis
Nombre de pièces connectées	Jusqu'à 6 raccordements sur l'unité

Consultez la fiche technique complète de Cbase ici.



CONFIGURATION POSSIBLE – APPLICATIONS



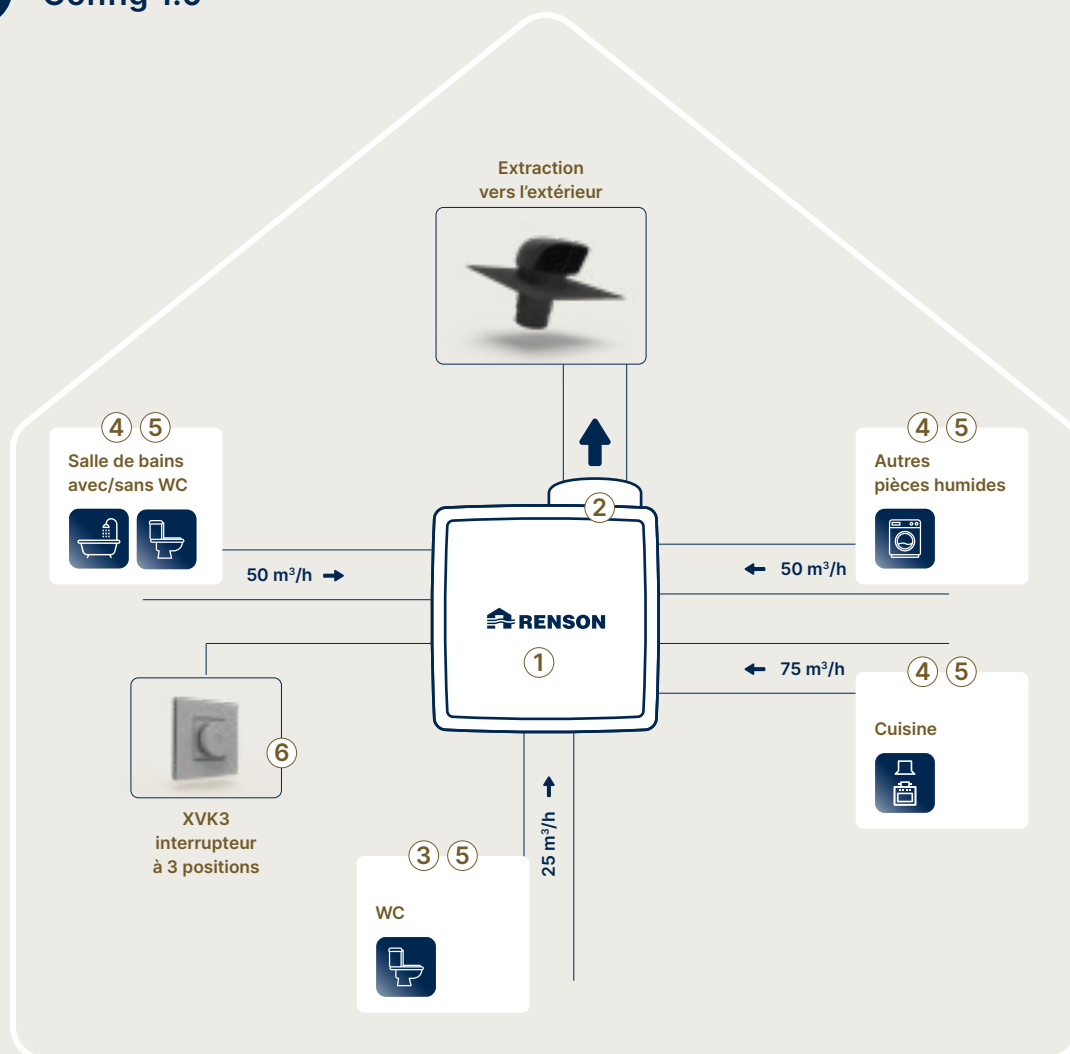

Config 1.0



Cbase

Kit
66034200

À commander
séparément

①	Unité de ventilation Cbase		1x			
	Bouchon et/ou réduction Ø 125 mm > Ø 80 mm		4x			
	Bouchon Ø 125 mm		2 x			
②	Adaptateur Ø 125 mm- Ø 150 mm (extraction)		1x			
③	Base de grille réglable Ø 80 mm	66031687			1 par WC	
④	Base de grille réglable Ø 125 mm	66031686			1 par pièce humide	Voir aperçu p. 99
⑤	Grilles d'extraction design				1 par base de grille	
⑥	Interrupteur à 3 positions XVK3	66014009			1 par unité	

CUBE

IDÉAL POUR LA
RÉNOVATION

Système de ventilation commandé à la demande de base

Le Cube est un système de ventilation centralisée commandé à la demande. La qualité de l'air dans la maison est mesurée 24h/24 et le débit d'extraction est ajusté en conséquence. Le contrôle du niveau d'humidité dans la maison étant crucial, chaque système Cube **est équipé de série d'un capteur d'humidité**. La qualité de l'air peut également être surveillée au niveau local **via des capteurs sans fil dans les pièces**.

Point d'extraction (max ø 125 mm)
(adaptateur jusqu'à ø 150 mm)

La boîte la plus compacte
du marché

Capteur central d'humidité dans l'unité



Capteur PIR pour la
détection de présence



Commande
encastrée design
avec ou sans
capteur de CO₂

AVANTAGES POUR VOTRE CLIENT

- Installation compacte, tuyauterie simple pour **impact minimal lors de la rénovation**
- Les commandes et les capteurs locaux peuvent être intégrés à merveille et **s'accorder parfaitement** avec les **interrupteurs et prises de courant**. Les façades sont personnalisables avec les couleurs souhaitées.
- **Fonctionne de manière autonome** : ventilation commandée à la demande qui contrôle la qualité de l'air en détectant l'humidité et le CO₂.
- Le système est facile à programmer avec les commandes en fonction du rythme de vie.

AVANTAGES & CARACTÉRISTIQUES DE CUBE

Régulation en fonction de la demande

- Humidité : mesure dynamique de l'humidité grâce à un capteur d'humidité central dans l'unité
- CO₂ : détection par capteur dans la pièce
- Présence : capteurs de présence XVKS dans les chambres avec toilettes

Écran tactile sans fil (version avec et sans capteur de CO₂)

- Indication de la qualité de l'air (pour la version avec capteur de CO₂)
- Indication de l'intensité de la ventilation
- Programmation quotidienne, semi-hebdomadaire et hebdomadaire
- Alimentation électrique 230 V
- Communication sans fil avec l'unité

Capteur de présence

- Socle NIKO® avec fixation par griffe
- Plaque de recouvrement (tout autour) à commander séparément
- Noyau central compatible avec Bticino
- Communication câblée avec l'unité : Min. 2 × 0,34 mm²/ Max. 2 × 0,8 mm² (max. 30 m)
- Aucune alimentation externe requise



Dimensions	380 × 385 × 180 mm (L x l x H)
Débit	350 m ³ /h (sous 190 Pa)
Puissance	Max. 86 W - Variable en fonction du débit et de la perte de charge
Ventilateur	Moteur à courant continu EC Contrôlé 0 à 10 V
Pose	Installation horizontale ou verticale à 4 vis
Nombre de pièces connectées	6 de série, système équipé d'adaptateurs Ø 125 mm et Ø 80 mm

Consultez la fiche technique complète du Cube ici.



LA BOÎTE LA PLUS COMPACTE DU MARCHÉ

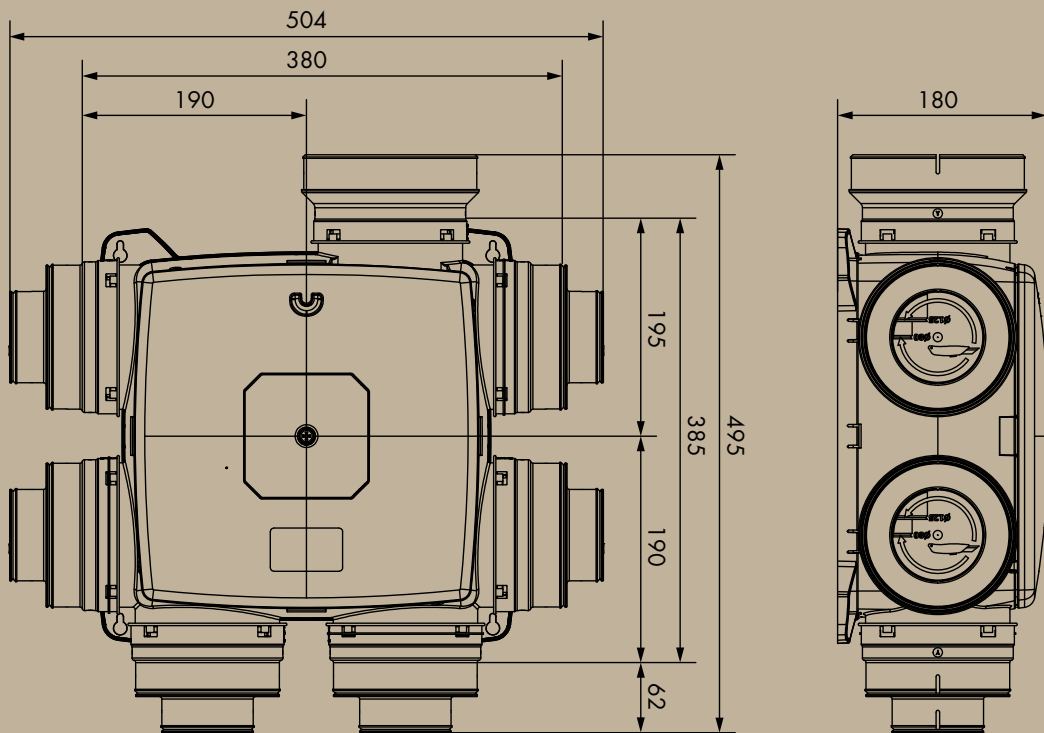

CONFIGURATION POSSIBLE – APPLICATIONS



Config 1.0

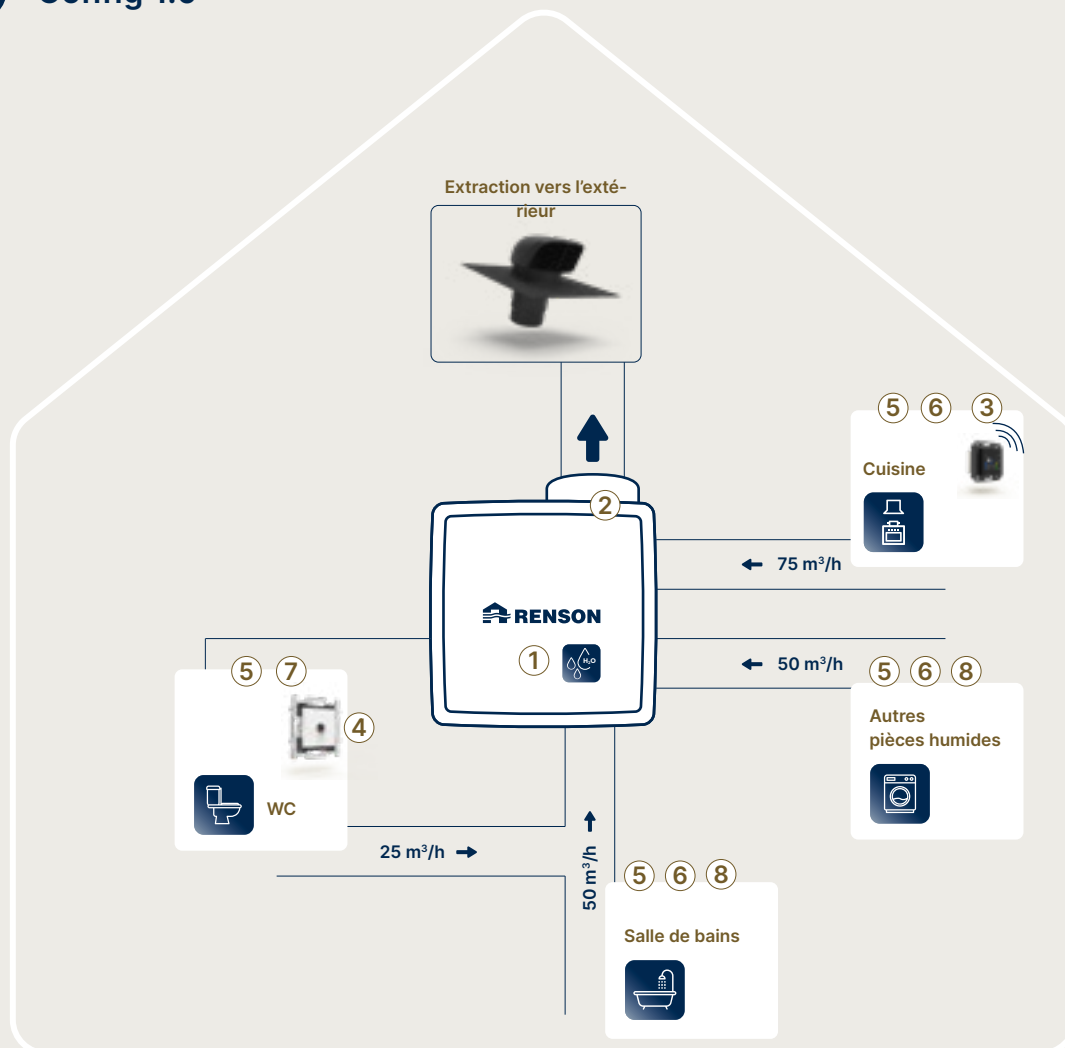

Cube

Kit
66034300

À commander
séparément

Cube	Kit 66034300	À commander séparément
① Unité de ventilation Cube	1x	
Bouchon et/ou réduction Ø 125 mm > Ø 80 mm	6 x	
② Adaptateur 125- 150 mm (extraction)	1x	
③ Écran tactile avec détecteur de CO ₂ 66032202	1x	
④ Capteur de présence XVKS blanc 66031720	1x	
Plaque de recouvrement blanche 66031717		Choisissez la couleur qui correspond à votre intérieur.
Plaque de recouvrement crème 66031718		
Plaque de recouvrement noir 66031708		
⑤ Plaque de recouvrement design		1 par base de grille
⑥ Base de grille réglable Ø 125 blanche 66031686		1 par pièce humide
⑦ Base de grille réglable Ø 80 blanche 66031687		1 par WC
⑧ TouchDisplay sans détecteur de CO ₂ 66032203		Si souhaité

Voir aperçu p. 99



 Renson

 Renson

HEALTHBOX® 3.0



Un air intérieur sain : intelligent, silencieux et économe en énergie

La Healthbox 3.0 est le cœur du système de ventilation C+. L'air frais est amené naturellement par l'aérateur et l'air vicié est évacué mécaniquement de manière contrôlée dans les pièces humides et éventuellement sèches.

Un système commandé à la demande intelligent, silencieux et économe en énergie qui ventile en réglage par zone (grâce à des modules de régulation commandés par capteur) uniquement où et quand c'est nécessaire. L'appareil est compact, léger et flexible pour une facilité d'installation optimale. Le calibrage automatique permet une mise en route très facile.

Votre client profite d'un appareil doté d'une longue durée de vie, d'un confort maximal et économe en énergie.

Ø 125 - 150 mm
Ø 160 mm (avec anneau de raccord en option)

Les capteurs dans chaque module de régulation mesurent la qualité de l'air évacué

Le plus silencieux !
32 dB(A)

Format compact
Hauteur : seulement 20 cm

Connecté de série
avec les applis numériques

Le clapet envoie le
niveau de ventilation
par pièce via



AVANTAGES POUR VOTRE CLIENT

- La garantie d'une bonne qualité de l'air : en fonction de la pièce, le système détecte l'humidité et/ou le CO₂ et/ou les COV
- Économies d'énergie maximales grâce à la régulation en fonction de la demande et au réglage par zone
- La solution la plus silencieuse du marché, notamment grâce à une conception aérodynamique des clapets internes
- Appli utilisateur pratique (Renson Ventilation) : pour le contrôle de la qualité de l'air intérieur et des applis supplémentaires telles que le boost temporaire pour augmenter l'extraction
- Connecté de série aux applis numériques
- Peu d'entretien
- Longue durée de vie
- Confort supplémentaire en combinaison avec la grille de fenêtre Invisivent

AVANTAGES POUR L'INSTALLATEUR

- Compact, léger et maniable pour une installation facile
- Préparation et suivi dans le portail Web My-Lio
- **Calibrage automatique** : seulement **3 minutes** pour une configuration avec 5 modules de régulation, dépannage rapide au démarrage, fonction de test pratique et mesure de la perte de pression
- Le seul système doté d'un « réglage intelligent en fonction de la pression », qui garantit que le ventilateur fonctionne au niveau de pression le plus bas possible. Résultat : **le système le plus silencieux** sur le terrain, une consommation **d'énergie réduite de 50 à 75 % et une durée de vie plus longue** puisque le ventilateur tourne à plus bas régime.
- Possibilité de construire un collecteur de ventilation, même à distance ! (voir page 44)

SPÉCIFICATIONS TECHNIQUES

Dimensions	567 × 567 × 200 mm (L x l x H)
Débit (maximal) de ventilation	475 m ³ /h (sous 135 Pa) 430 m ³ /h (sous 200 Pa)
Puissance	Max. 85 W - Variable en fonction du débit et de la perte de charge
Ventilateur	Moteur EC extrêmement silencieux et peu gourmand avec hélice ø 180 mm
Pose	Horizontale ou verticale
Nombre maximal de pièces connectées	Forme de base jusqu'à 7 pièces Extensible jusqu'à 11 pièces en utilisant un collecteur de ventilation

Consultez ici la fiche technique complète de la Healthbox® 3.0



- ! **Saviez-vous que** vous pouvez parfaitement compléter une Healthbox 3.0 avec une unité Waves ? Avez-vous une pièce éloignée ou plus de 11 pièces ? Dans ce cas, optez pour Waves. (Pour plus d'informations, voir p. 54)

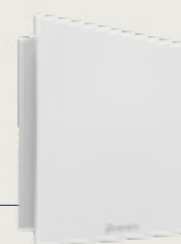

HEALTHBOX 3.0: CONCEPT DE VENTILATION AVANCÉE

Un système de ventilation protège tout d'abord une habitation contre un excès d'humidité. Mais un système de ventilation qui réagit également en fonction du taux de CO₂ dans la maison va plus loin et garantit une qualité de l'air intérieur encore meilleure. Healthbox 3.0 propose 2 concepts avancés permettant de configurer tout projet résidentiel de façon conforme.

HEALTHBOX 3.0 CO₂

L'air vicié est extrait dans les pièces humides. Outre une mesure du taux de CO₂ dans le module de réglage de la cuisine ouverte, un capteur central de CO₂ dans l'unité de ventilation surveille le niveau de CO₂ dans toute l'habitation. Si celui-ci devient trop élevé, le niveau de ventilation dans l'habitation augmente. Ce système intelligent permet d'obtenir une meilleure qualité de l'air sans augmenter la complexité de l'installation. Il permet en outre un gain de points du niveau E de l'habitation.

HEALTHBOX 3.0 SMARTZONE

Avec la configuration SmartZone, l'extraction de l'air vicié se fait non seulement dans les pièces humides, mais aussi de façon intelligente dans les pièces sèches comme les chambres à coucher et/ou le bureau. Dans les pièces où aucune augmentation de l'humidité, du CO₂ ou des COV n'est détectée, le système revient entièrement automatiquement au niveau de ventilation de base. Résultat : la meilleure qualité d'air de manière intelligente et économique en chaleur et une amélioration supplémentaire du niveau E.

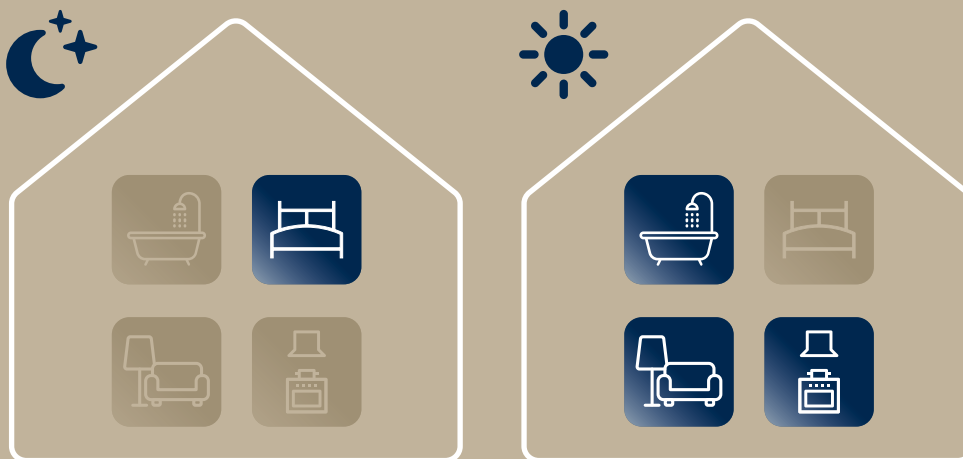

INVISIVENT®

Notre concept Smartzone est totalement complet lorsqu'il est associé à l'aérateur Invisivent Comfort. Ce système offre de nombreux atouts :

- Air frais continu directement dans la maison (pas par un réseau de conduits d'air)
- Solution idéale tant pour les nouvelles constructions que pour les rénovations.
- Clapet antiretour breveté : pas de ventilation croisée
- Insonorisation de série avec option d'atténuation acoustique très élevée
- Solution discrète et élégante
- Pas de surventilation grâce au clapet autoréglable
- Simplicité d'entretien



Comment configurer ma Healthbox® 3.0 ?

Pour vous simplifier la vie de l'installateur, nous vous expliquons en quelques étapes comment établir votre liste de commande pour une Healthbox 3.0. Pour vous faciliter la tâche, nous avons constitué des kits de base où, en fonction du facteur de réduction requis, vous aurez immédiatement tout sous la main. Ajoutez à cela les options souhaitées de notre gamme.

Étape 1 : choisissez le kit de base qui correspond le mieux au facteur de réduction demandé (voir le tableau ci-dessous).

	Configuration	Numéro de commande du kit
KIT HEALTHBOX® 3.0	0.90	66060102
KIT HEALTHBOX® 3.0 CO ₂	0.81 NEW	66060114
KIT HEALTHBOX® 3.0 SMARTZONE	0.61 0.50 0.43	66060103

Étape 2 : reprenez le plan de configuration (voir ci-dessous) pour avoir un aperçu de votre configuration, de votre liste de commandes et des pièces dont vous avez besoin en plus.

Chaque kit de base comprend de série :



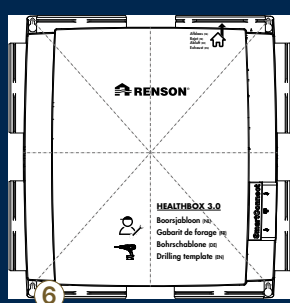

- 1x unité de ventilation Healthbox 3.0
- 1x kit cuisine + 1 kit salle de bains avec toilettes + 1 kit toilettes
- 1x adaptateur d'extraction Ø 150 mm
- 1x dongle Wi-Fi : aucun réseau Wi-Fi présent au démarrage ? Aucun problème, créez votre propre réseau local entre l'unité et l'application installateur via ce dongle. Disposez-vous d'un réseau Wi-Fi ? Utilisez ensuite le dongle pour connecter la Healthbox 3.0 sans fil à Internet
- 7x adaptateurs Ø 125-80 mm : raccordement flexible de tuyaux de différentes dimensions
- 1x gabarit de perçage pratique
- 1x base pour grille non réglable Ø 80 mm
- 4x bases pour grille non réglable Ø 125 mm



Module de régulation :

Le module de réglage mesure la qualité de l'air extrait pour chaque unité connectée et contrôle le débit d'extraction. Il existe 5 types de modules de régulation : L'autocollant sur le moteur pas-à-pas indique le type de module de régulation. La conception des modules de régulation est quasiment identique et se distingue uniquement par le circuit imprimé amovible avec capteur. Le débit par module de régulation est limité à 150 m³/h pour garantir le fonctionnement silencieux du système.



Type de détection par pièce	HUMIDITÉ	CO ₂	COV
 Kit cuisine (cuisine ouverte ou fermée)	✓	✓	
 Kit salle de bains (avec WC) Spa, garage, cave...	✓		✓
 Kit toilettes Débarras/local technique, atelier, dressing, couloir/hall d'entrée			✓
 Kit buanderie Salle d'eau, salle de bains (hors WC)	✓		
 Kit chambre à coucher Séjour, bureau, cabinet de consultation, espace d'étude, salle de loisirs, salle d'attente/coin salon, chambre de bébé, chambre d'enfants, salon de musique/coin télévision, salle de détente, salle à manger, salle de jeu, studio, chambre d'hôtel, grenier	✓	✓	

Chaque kit de module de régulation comprend de série :

- ① 1 module de régulation
- ② 1 bande de serrage
- ③ 1 câble patch 0,5 m



COLLECTEUR

UNIQUE
SUR LE
MARCHÉ

Solution intelligente pour les conduits de ventilation

Un collecteur peut être installé pour **une installation silencieuse et soignée** à la Healthbox 3.0. Tous les conduits d'air peuvent ainsi être raccordés en parallèle avec une chute de pression minimum. De plus, le montage d'un collecteur est **une exigence à partir de plus de 7 pièces**. Avec le collecteur, les modules de réglage peuvent également **être placés de manière décentralisée**. Ce montage peut être très pratique s'il n'y a pas assez d'espace sur la Healthbox 3.0. Par exemple, vous pouvez partir d'un seul conduit vertical sur la Healthbox 3.0 et ne réaliser des embranchements que par la suite.



Print pour collecteur
66060119



Collecteur de ventilation avec
2 bouchons
66060118



Câble UTP
1 m G8010031
2 m G8010108
3 m G8010039
7,5 m G8010091
15 m G8010107



Adaptateur Ø 125-80
66060112

Pas assez d'espace ? Optez pour la décentralisation !

- 1 conduit vertical avec localement jusqu'à 3 modules de régulation par collecteur
- Moins de conduites nécessaires
- Une installation encore plus compact
- Reportez-vous au manuel pour connaître le nombre maximum de collecteurs et de modules de régulation du CO₂ par configuration.



Un seul
conduit aéraulique

Collecteur de
ventilation décentralisé

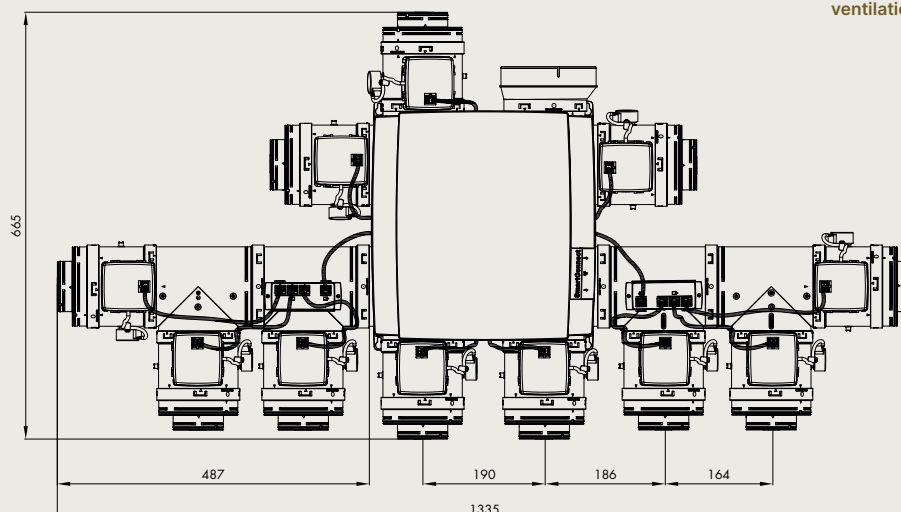

PLAN DE CONFIGURATION

HEALTHBOX® 3.0

La Healthbox 3.0 permet plusieurs configurations ajustables de manière modulaire à la situation de vie spécifique. La vue d'ensemble ci-dessous offre un aperçu des avantages et des différences entre les différentes configurations. Dans les pages suivantes, nous expliquons chaque configuration en détail.

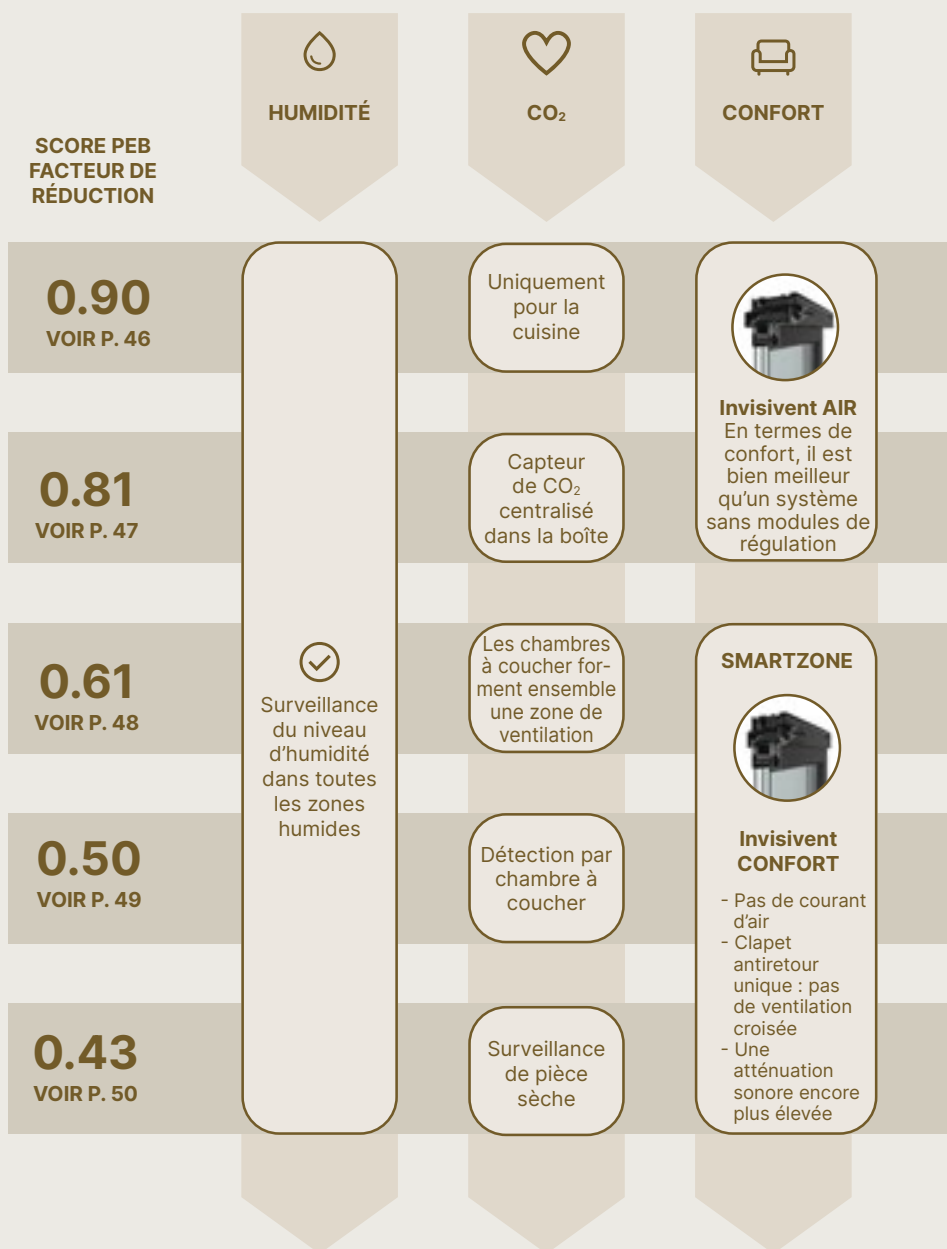

HEALTHBOX® 3.0

CONFIGURATION POSSIBLE – APPLICATIONS



Config 0.90

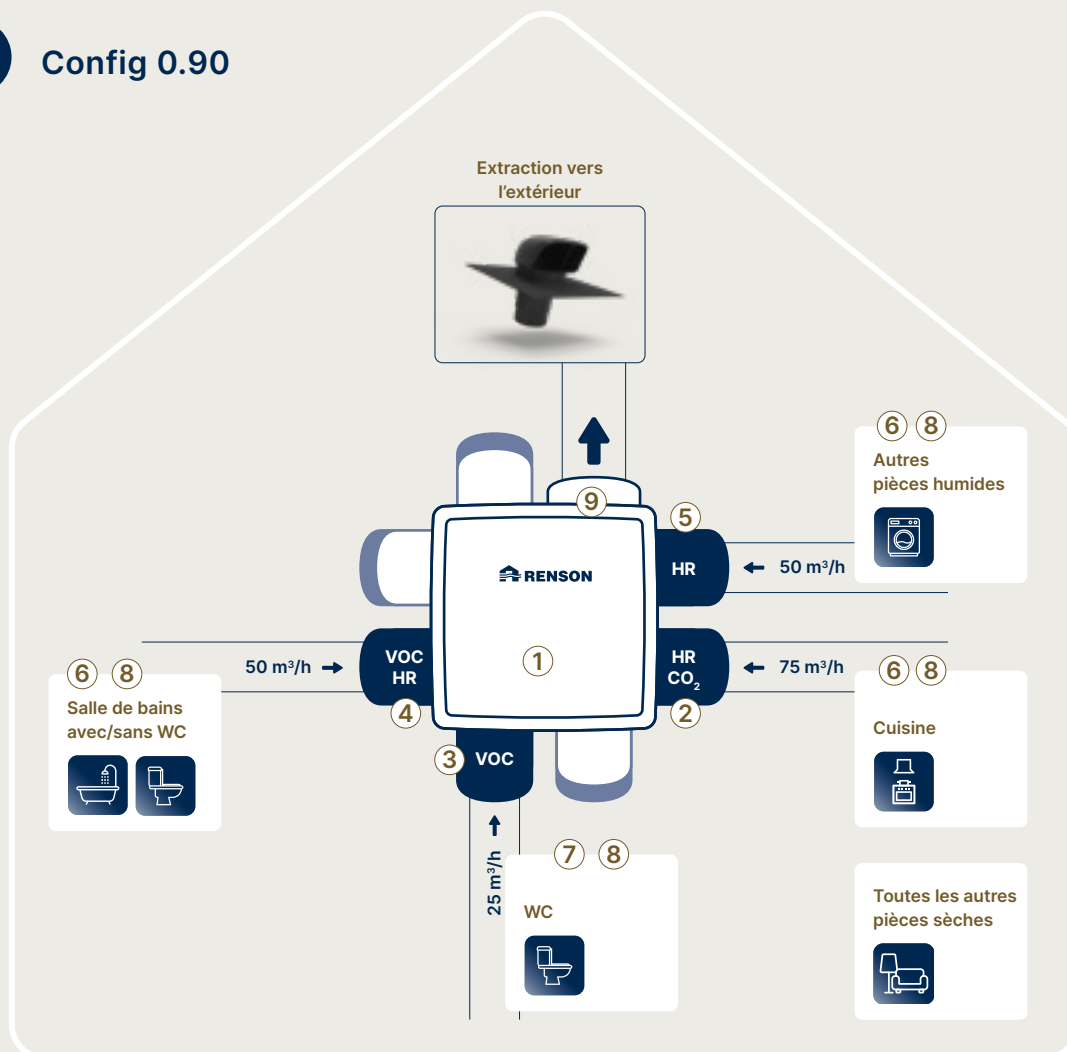

HEALTHBOX® 3.0

Kit
66060102

Accessoires
supplémentaires

HEALTHBOX® 3.0	Kit 66060102	Accessoires supplémentaires	
① Unité de ventilation Healthbox® 3.0	1x		
② Kit cuisine	66060128	1x	
③ Kit toilettes	66060127	1x	1 par toilette supplémentaire
④ Kit salle de bains avec WC	66060126	1x	1 par salle de bain supplémentaire
⑤ Kit buanderie/salle de bains (hors WC)	66060125		1 par pièce humide
⑥ Base de grille non réglable blanche Ø 125	66031676	4x	1 par chambre supplémentaire
⑦ Base de grille non réglable blanche Ø 80	66031675	1x	1 par toilette supplémentaire
⑧ Grilles d'extraction design			1 par base de grille
Kit collecteur	66060118		Si plus de 7 pièces ou en raison d'une canalisation
Collecteur Print	66060119		
⑨ Anneau d'extraction 150-160 noir	G0932717		Si une extraction Ø 160 est nécessaire

Également disponible en noir. Voir aperçu p. 99

Plus d'infos : utilisation du collecteur p. 44

HEALTHBOX® 3.0

CONFIGURATION POSSIBLE – APPLICATIONS



Config 0.81 - CO₂

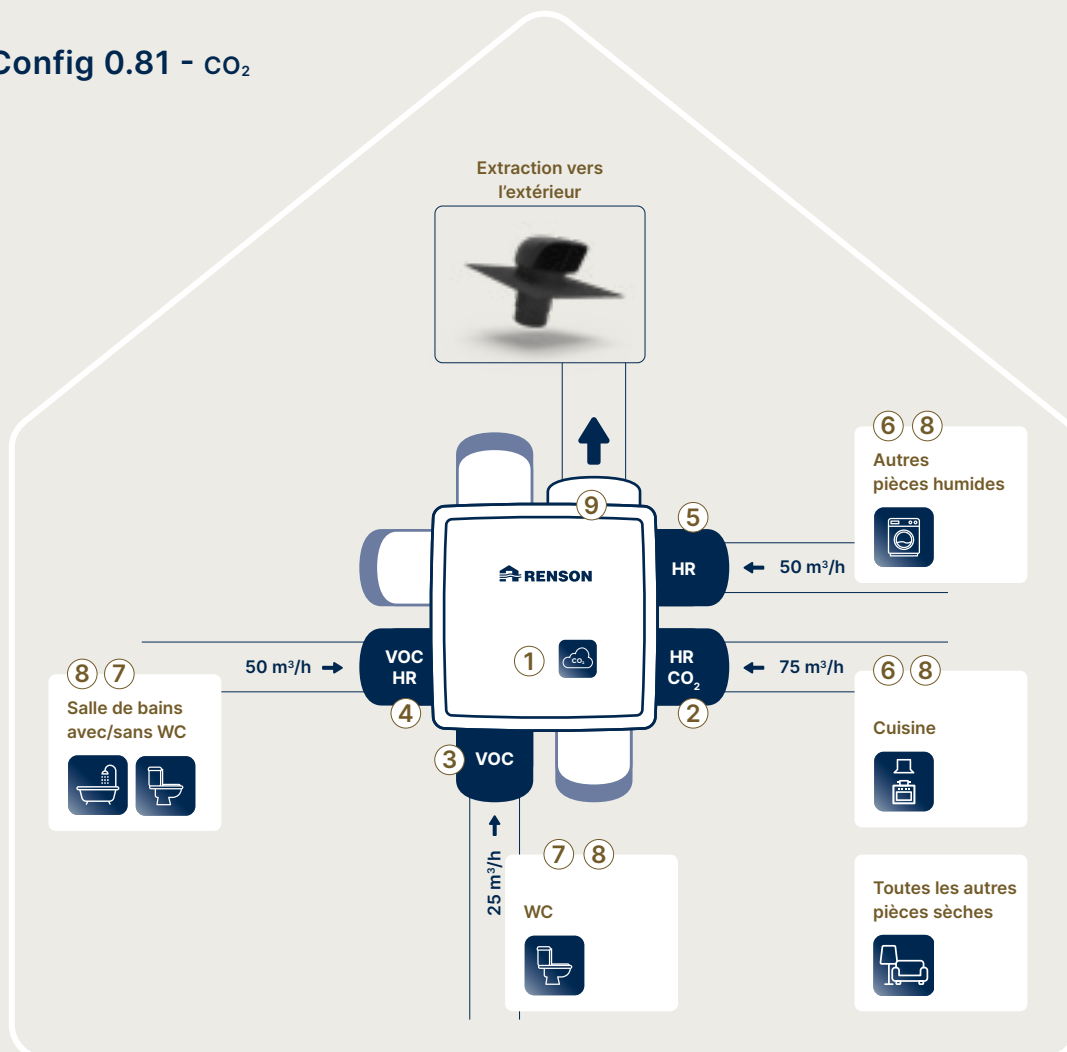

HEALTHBOX® 3.0 CO₂

Kit
66060114

Accessoires
supplémentaires

①	Unité de ventilation Healthbox® 3.0	1x		
②	Kit cuisine	66060128	1x	
③	Kit toilettes	66060127	1x	1 par toilette supplémentaire
④	Kit salle de bains avec WC	66060126	1x	1 par salle de bain supplémentaire
⑤	Kit buanderie/salle de bains (hors WC)	66060125		1 par pièce humide
⑥	Base de grille non réglable blanche Ø 125	66031676	4x	1 par chambre supplémentaire
⑦	Base de grille non réglable blanche Ø 80	66031675	1x	1 par toilette supplémentaire
⑧	Grilles d'extraction design			1 par base de grille
	Kit collecteur	66060118		Si plus de 7 pièces ou en raison d'une canalisation
	Collecteur Print	66060119		Plus d'infos : utilisation du collecteur p. 44
⑨	Anneau d'extraction 150-160 noir	G0932717		Si une extraction Ø 160 est nécessaire

HEALTHBOX® 3.0

CONFIGURATION POSSIBLE – APPLICATIONS



Config 0.61 - SMARTZONE

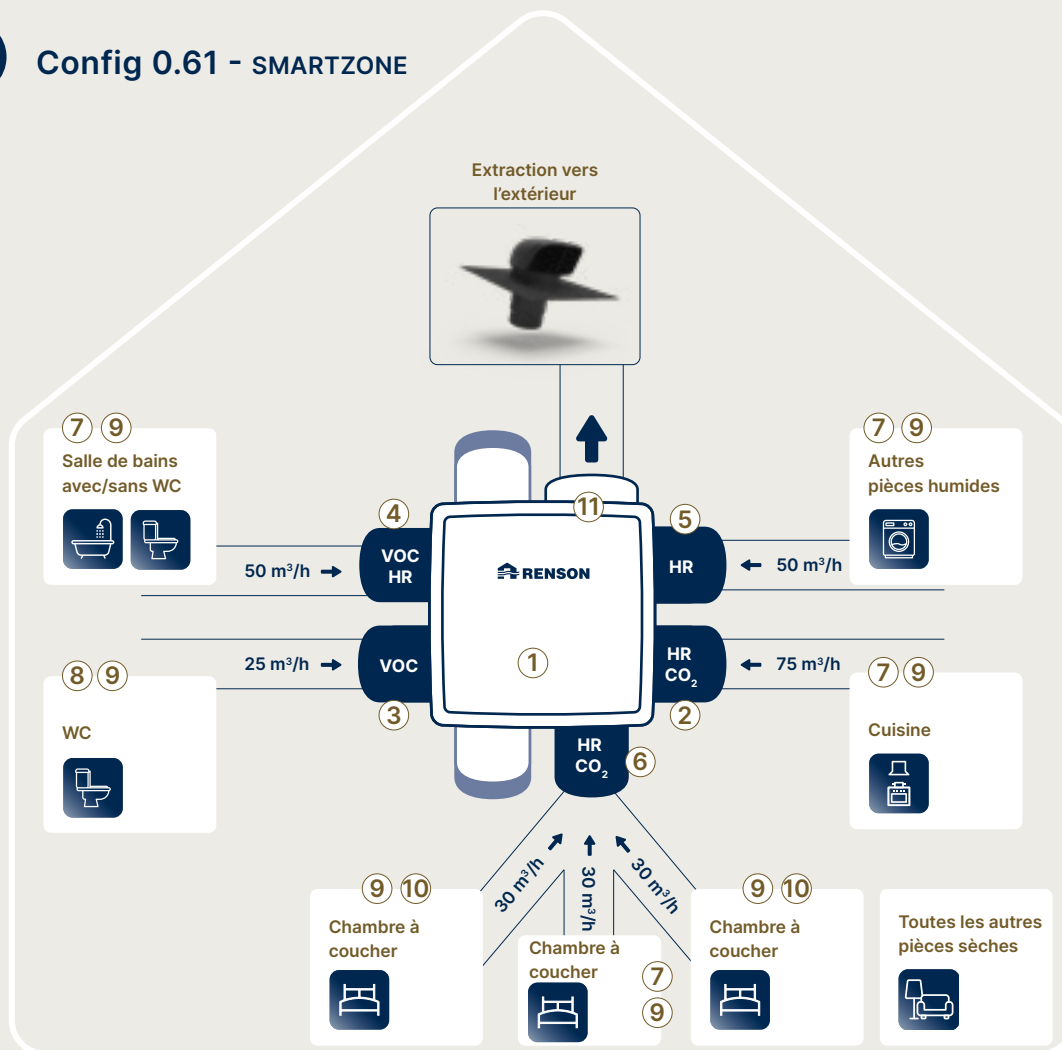

HEALTHBOX® 3.0 SMARTZONE

Kit
66060103

Accessoires
supplémentaires

①	Unité de ventilation Healthbox® 3.0		1x		
②	Kit cuisine	66060128	1x		
③	Kit toilettes	66060127	1x	1 par toilette supplémentaire	
④	Kit salle de bains avec WC	66060126	1x	1 par salle de bain supplémentaire	
⑤	Kit buanderie/salle de bains (hors WC)	66060125		1 par pièce humide	
⑥	Kit chambre à coucher	66060129	2 x		
⑦	Base de grille non réglable blanche Ø 125	66031676	6 x	1 par chambre supplémentaire	Également disponible en noir. Voir aperçu p. 99
⑧	Base de grille non réglable blanche Ø 80	66031675	1x	1 par toilette supplémentaire	
⑨	Grilles d'extraction design			1 par pièce	
⑩	Base de grille réglable Ø 125	66031686		1 par chambre à coucher	
	Kit collecteur	66060118		Si plus de 7 pièces ou en raison d'une canalisation	Plus d'infos : utilisation du collecteur p. 44
	Collecteur Print	66060119			
⑪	Anneau d'extraction 150-160 noir	G0932717		Si une extraction Ø 160 est nécessaire	

HEALTHBOX® 3.0

CONFIGURATION POSSIBLE – APPLICATIONS



Config 0.50 - SMARTZONE

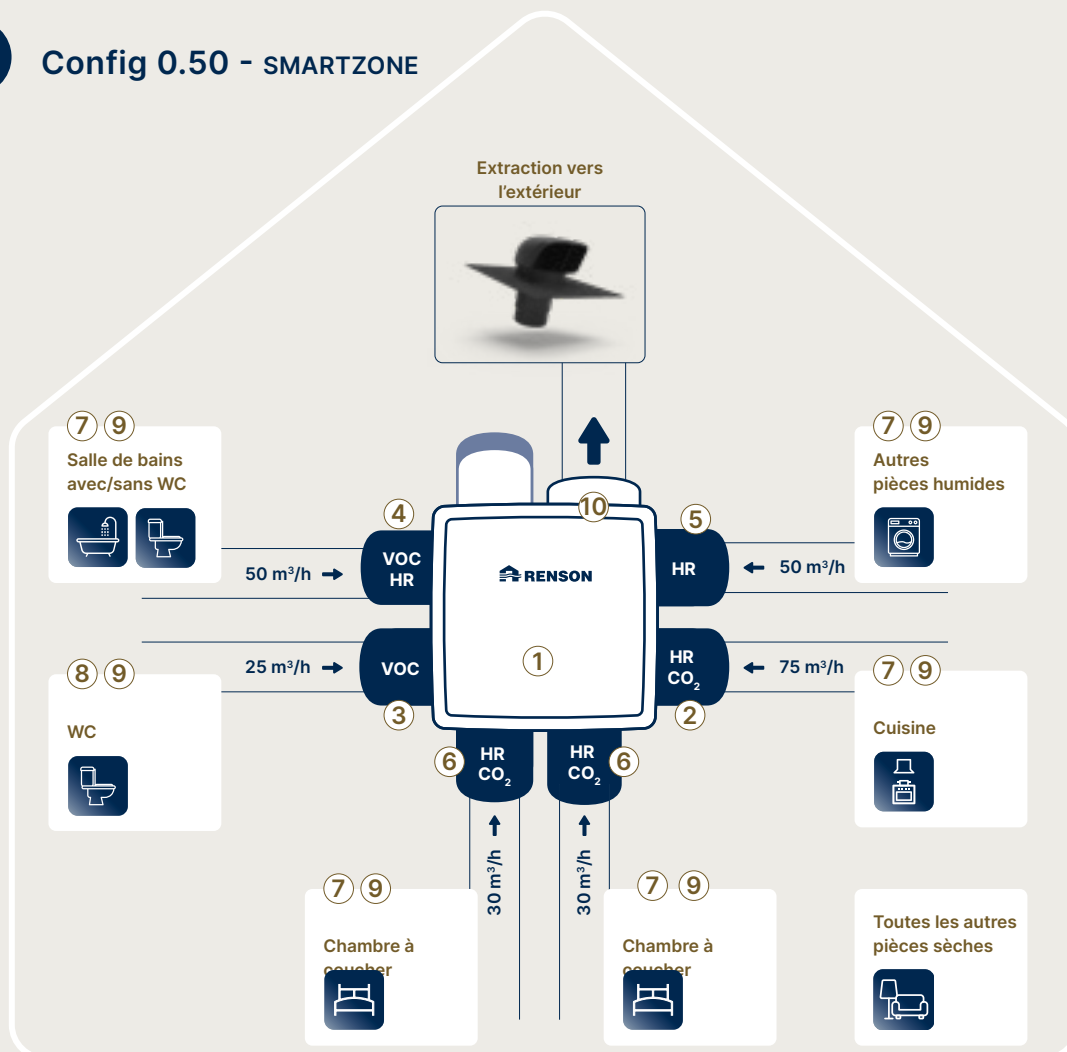

HEALTHBOX® 3.0 SMARTZONE

Kit
66060103

Accessoires
supplémentaires

①	Unité de ventilation Healthbox® 3.0		1x		
②	Kit cuisine	66060128	1x		
③	Kit toilettes	66060127	1x	1 par toilette supplémentaire	
④	Kit salle de bains avec WC	66060126	1x	1 par salle de bain supplémentaire	
⑤	Kit salle de bains hors WC/autres pièces humides	66060125		1 par pièce humide	
⑥	Kit chambre à coucher	66060129	2 x	1 par chambre supplémentaire	
⑦	Base de grille non réglable blanche Ø 125	66031676	6 x	1 par chambre supplémentaire	Également disponible en noir. Voir aperçu p. 99
⑧	Base de grille non réglable blanche Ø 80	66031675	1x	1 par toilette supplémentaire	
⑨	Grilles d'extraction design			1 par pièce	
	Kit collecteur	66060118		Si plus de 7 pièces ou en raison d'une canalisation	Plus d'infos : utilisation du collecteur p. 44
	Collecteur Print	66060119			
⑩	Anneau d'extraction 150-160 noir	G0932717		Si une extraction Ø 160 est nécessaire	

HEALTHBOX® 3.0

CONFIGURATION POSSIBLE – APPLICATIONS



Config 0.43 - SMARTZONE

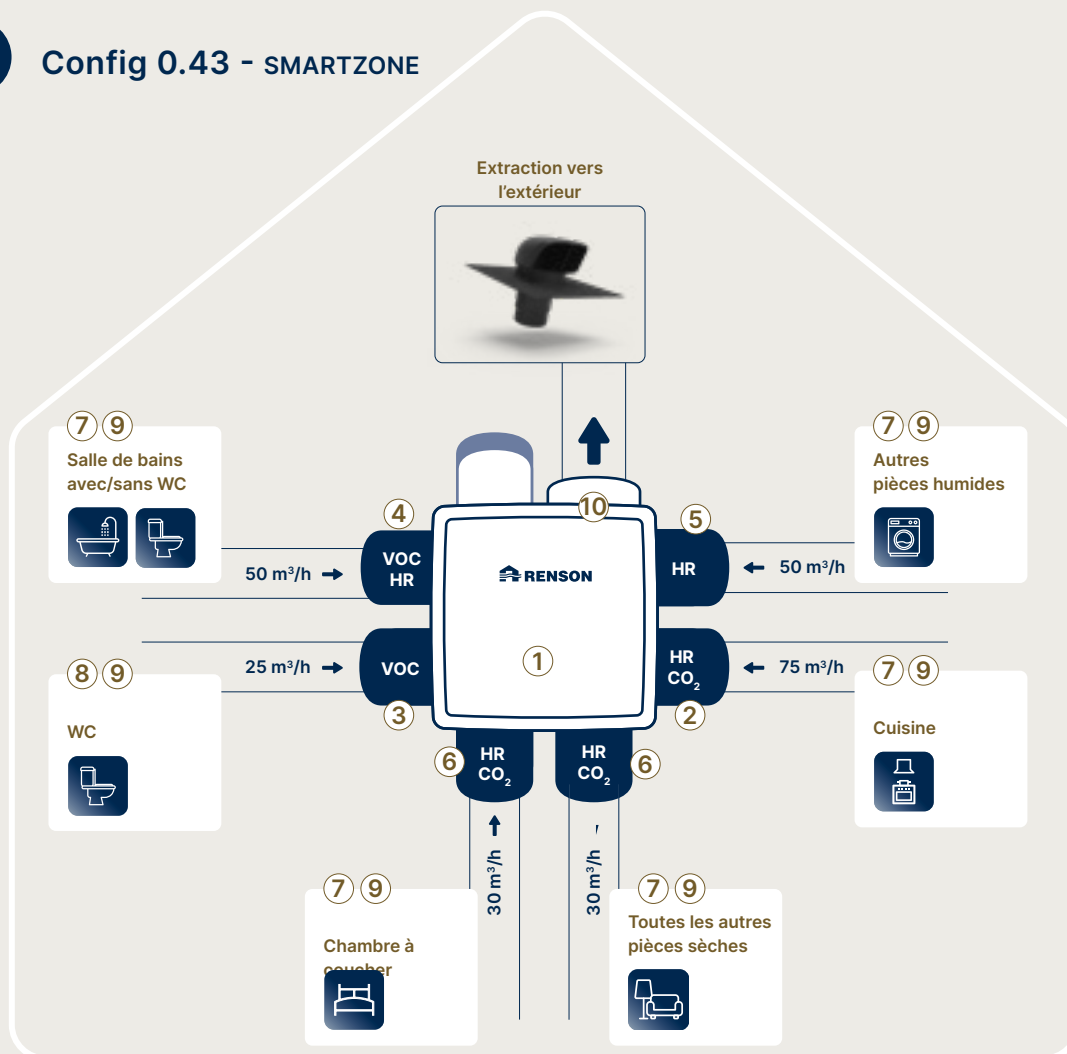

HEALTHBOX® 3.0 SMARTZONE

Kit
66060103

Accessoires
supplémentaires

①	Unité de ventilation Healthbox® 3.0		1x		
②	Kit cuisine	66060128	1x		
③	Kit toilettes	66060127	1x	1 par toilette supplémentaire	
④	Kit salle de bains avec WC	66060126	1x	1 par salle de bain supplémentaire	
⑤	Kit buanderie/salle de bains (hors WC)	66060125		1 par pièce humide	
⑥	Kit chambre à coucher	66060129	2 x	1 par pièce sèche supplémentaire	
⑦	Base de grille non réglable blanche Ø 125	66031676	6 x	1 par chambre supplémentaire	Également disponible en noir. Voir aperçu p. 99 
⑧	Base de grille non réglable blanche Ø 80	66031675	1x	1 par toilette supplémentaire	
⑨	Grilles d'extraction design			1 par pièce	
	Kit collecteur	66060118		Si plus de 7 pièces ou en raison d'une canalisation	Plus d'infos : utilisation du collecteur p. 44
	Collecteur Print	66060119			
⑩	Anneau d'extraction 150-160 noir	G0932717		Si une extraction Ø 160 est nécessaire	



 RENSON®

VENTILATEURS DÉCENTRAL

POUR
REEMPLACEMENT
& PETITES
RÉNOVATIONS





Pour tous les projets

La bonne solution pour chaque situation : découvrez notre gamme complète de ventilateurs de salle de bains.

AVANTAGES POUR VOTRE CLIENT

- Remplacez facilement un ancien modèle par un modèle plus silencieux et plus agréable.
- Une solution pour chaque budget
- Différentes fonctionnalités disponibles

Fonctionnalités disponibles :

	Interrupteur	Le ventilateur est actionné ou éteint à l'aide d'un interrupteur. Peut également être accouplé à un interrupteur d'éclairage.
	Interrupteur et minuterie	Le ventilateur est actionné ou éteint à l'aide d'un interrupteur. Après l'arrêt, le ventilateur va continuer à fonctionner pendant la période programmée (entre 2 et 30 min.).
	Interrupteur, humidité et minuterie	Le ventilateur est actionné ou éteint à l'aide d'un interrupteur. Après l'arrêt, le ventilateur va continuer à fonctionner pendant la période programmée (entre 2 et 30 min.). Quelle que soit la position de l'interrupteur, le ventilateur fonctionnera si une humidité excessive est présente dans la pièce (taux d'humidité réglé entre 50 et 90 %).
	Mouvement et minuterie	Le ventilateur se met en marche lorsqu'un mouvement est détecté. Il continuera à fonctionner pendant la durée définie si aucun autre mouvement n'est détecté.

 Les ventilateurs sont de classe IP34 (résistant aux éclaboussures)

Aperçu de nos ventilateurs Waves® GO :

Waves® GO - Mix & Match : composez vous-même votre ventilateur idéal



Choisissez le corps avec la fonctionnalité souhaitée. Choisissez le couvercle avec la couleur souhaitée.

Corps Waves® GO	Diamètre (mm)	Dimension extérieure (mm)	Débit (m³/h)		 	  	 
Corps	Ø 100	156 × 156	25 (sous 8 Pa)	69111001	69211001	69411001	
	Ø 125	171 × 171	75 (sous 12,5 Pa)	69112001	69212001	69412001	

Couvercles Waves® GO	Ø 100 mm	Ø 125 mm
Couvercle blanc	69100001	69200001
Couvercle noir	69100003	69200003
Couvercle gris	69100002	69200002

Waves® GO avec la technologie Greenwave :
Le moteur de ces ventilateurs étant équipé d'un roulement à billes, la consommation d'énergie et le niveau sonore sont nettement inférieurs à ceux des ventilateurs standard.

Consultez la fiche technique complète de Waves GO ici.



Aperçu de nos ventilateurs décentralisés de série :

Ventilateurs Standard	Diamètre (mm)	Débit (m³/h)		 	  	 
Ventilateur carré 	Ø 100	50 (sous 22 Pa)	67101006	67201006	67401006	67501006
	Ø 125	75 (sous 40 Pa)	67102006	67202006	67402006	67502006
	Ø 150	75 (sous 60 Pa)	67103006			
Ventilateur rond 	Ø 100	50 (sous 22 Pa)	67131006			
	Ø 125	75 (sous 38 Pa)	67132006			
Ventilateur obturable 	Ø 100	50 (sous 22 Pa)		67221006		
	Ø 100	50 (sous 22 Pa)		67231006		
Ventilateur tubulaire 	Ø 100	50 (sous 22 Pa)	67121006			
	Ø 125	75 (sous 40 Pa)	67122006			
	Ø 150	75 (sous 60 Pa)	67123006			

WAVES®

La solution intelligente pour les petites rénovations

Malgré sa taille compacte, Waves offre des performances impressionnantes. L'appareil maintient son débit même avec une tuyauterie plus longue. **Il se calibre très facilement via l'appli** : il mesure la perte de charge dans la tuyauterie et ajuste automatiquement la vitesse pour obtenir le bon débit. Grâce à son algorithme intelligent, Waves est **intégralement commandé à la demande**. Votre installation est donc aussi immédiatement **conforme au PEB**. En outre, les clients peuvent en personnaliser le fonctionnement via l'appli consommateur.

POUR LES
PETITES
RÉNOVATIONS

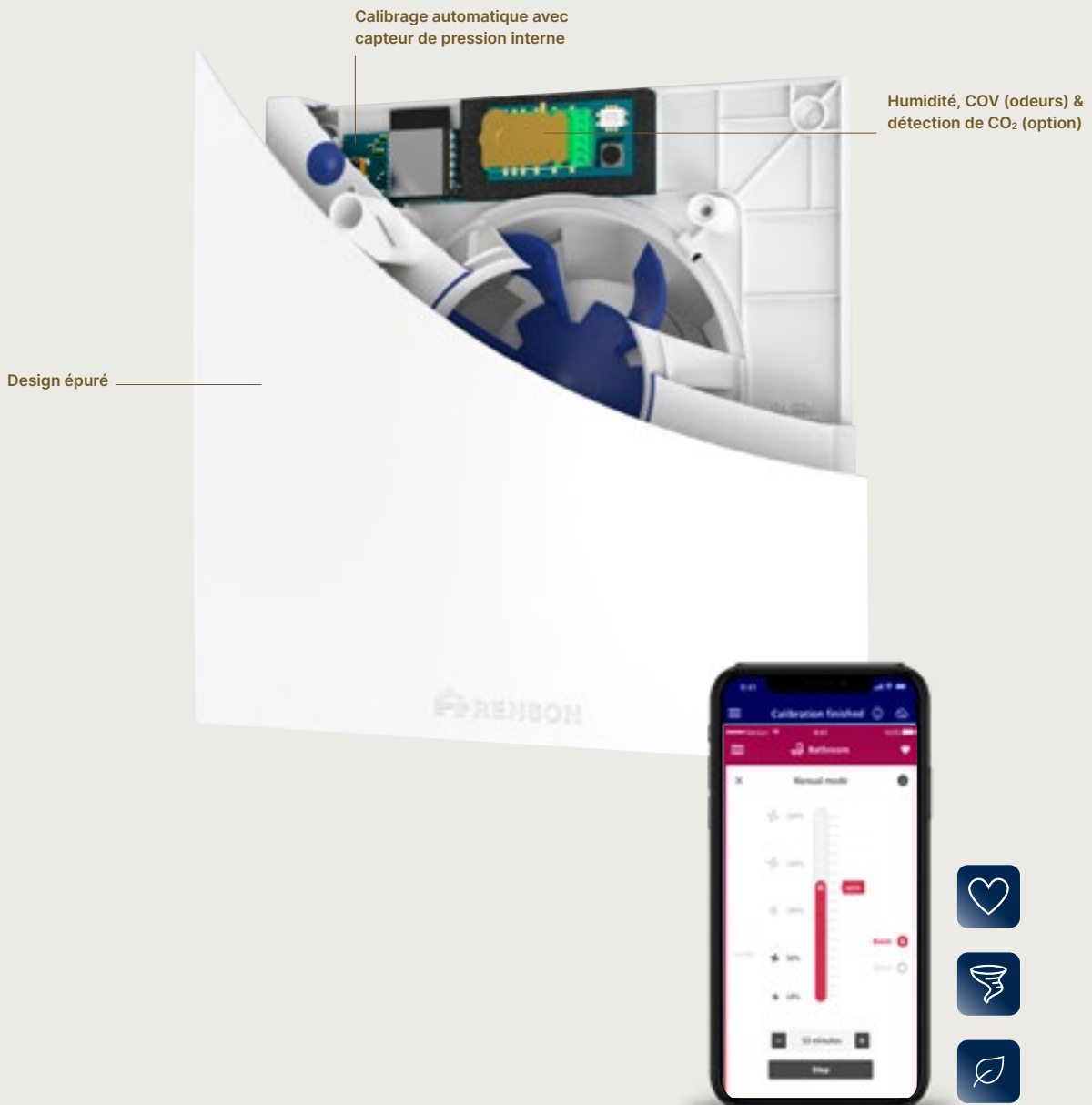

AVANTAGES POUR VOTRE CLIENT

- **La solution aux problèmes d'humidité** Grâce à l'algorithme intelligent de détection de l'humidité de Renson, Waves ventile jusqu'à ce que la qualité de l'air soit de nouveau conforme aux normes.
- Créez un **système de ventilation à part entière sans gros travaux de découpage et de démolition.**
- Détection instantanée des odeurs grâce au capteur de COV intégré (idéal pour des toilettes fraîches)
- Économisez l'énergie de manière optimale grâce à une ventilation locale commandée à la demande.
 - **Waves avec option CO₂** : ce type d'appareil s'actionne lorsque vous regardez la télévision ou dormez, même si vous ne produisez pas d'humidité. Cela permet de garantir de manière optimale une bonne qualité de l'air, comme le montre l'appli.
 - **Personnalisez** le système Waves **selon vos besoins** avec l'appli pratique : mode intense pour des toilettes fraîches, mode éco, boost temporaire...

AVANTAGES POUR L'INSTALLATEUR

- **Conforme au PEB**
- De loin **la solution la plus puissante** du marché : même avec de fortes pertes de charge, le débit souhaité est effectivement évacué !
- **Réglage ultra-rapide**, même sans smartphone
- Aucune connexion Internet n'est nécessaire pour le réglage avec l'appli
- Pour installation au plafond et au mur

SPÉCIFICATIONS TECHNIQUES

Dimensions externes	185 × 185 × 50 mm (L x l x H)
Débit maximal	75 m ³ /h (sous 38 Pa) 50 m ³ /h (sous 80 Pa) 25 m ³ /h (sous 120 Pa)
Puissance	Max 2,5 W à 50 m ³ /h - Variable en fonction du débit et de la perte de charge
Ventilateur	Ventilateur CE peu énergivore
Pression maximale	120 Pa - Pression recommandée ≤ 50 Pa - Valeur de référence d'une très bonne pression ≤ 25 Pa
Diamètre de raccordement	Ø 100 ou Ø 125 mm avec anneau de mousse supplémentaire

Consultez la fiche technique complète de Waves ici.



! Waves s'accorde parfaitement avec la Healthbox 3.0 :

Si vous avez une 12e pièce ou un espace difficile à atteindre, Waves est la solution idéale.

ACCESSOIRES WAVES®

Plus la résistance de l'air dans le système est faible, plus Waves sera silencieux. Il est donc fortement recommandé de choisir une grille à faible perte de charge. Pour une installation optimale, nous vous recommandons donc les accessoires suivants :

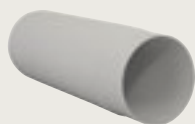

Tube télescopique
 Ø 100 mm - G0001626
 Ø 125 mm - G0001627



Grille 641
avec clapet antiretour
 Ø 100 mm
 Inox 56411001
 Noir 66411008
 Ø 125 mm
 Inox 56411251
 Noir 66411258



434RD Ø 100 mm
 Gris alu 04340001
 Blanc 04340006
 Brun gris 04340007
 Anthracite 04340003
 Noir 04340009



434RD Ø 125 mm
 Gris alu 04341101
 Blanc 04341106
 Brun gris 04341107
 Anthracite 04341103
 Noir 04341109

Fiche technique :



Fiche technique :



*Grille sans moustiquaire

Waves est adapté aux pièces humides :

- Toilette
- Salle de bains
- Cuisine
- Buanderie

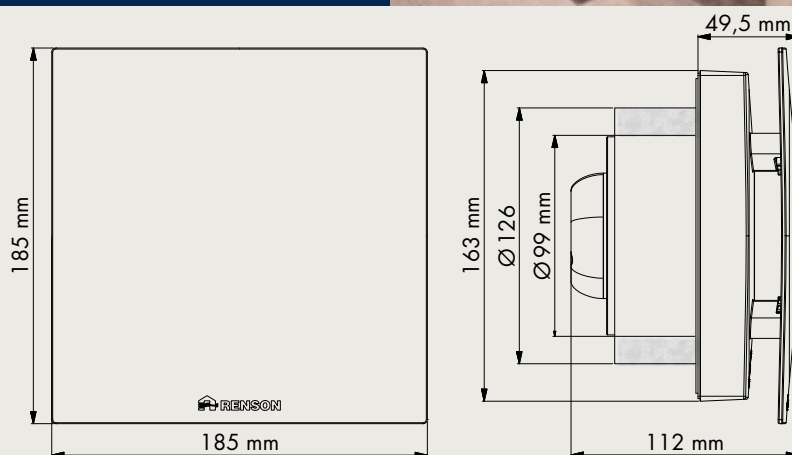

Ø 126 = anneau en mousse

WAVES®

CONFIGURATION POSSIBLE – APPLICATIONS



Config 0.90

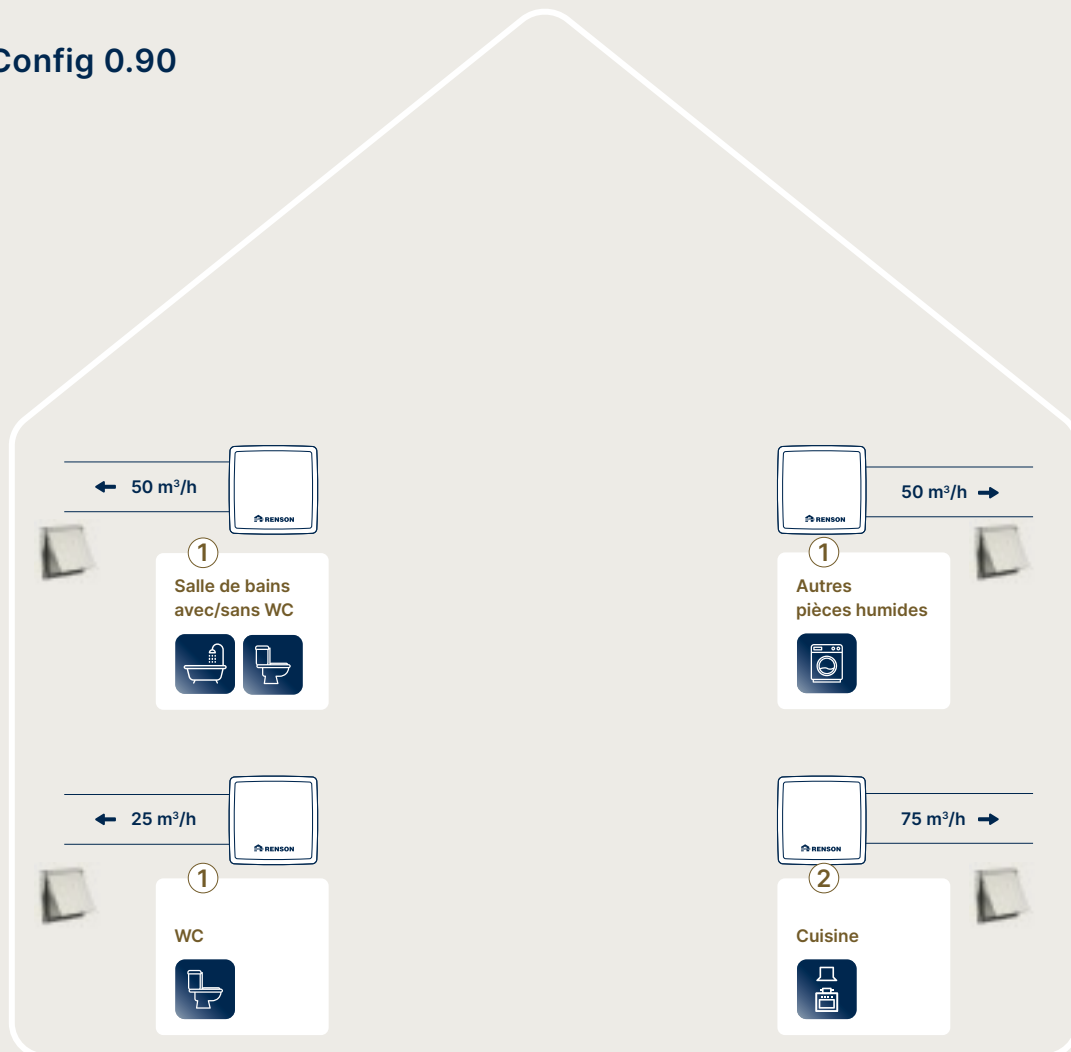

Waves

À commander séparément

① Ventilateur Waves® HR, COV	66000004	1 par pièce humide	
② Ventilateur Waves® HR, CO ₂ et COV	66000003	pièce	
Conduite télescopique Ø 100 mm	G0001626	1 par Waves	
Conduite télescopique Ø 125 mm	G0001627		
Grille type 641 Ø 100 mm	66411008	1 par Waves	
Grille type 641 Ø 125 mm	66411258		

! Conseil pour une installation silencieuse : dans tous les cas, ne choisissez jamais une grille avec une moustiquaire. Elle s'encrasse très rapidement et augmente considérablement la résistance à l'air.



FLUX+ FLAT



Une ventilation commandée à la demande, peu énergivore, combinée à une grande facilité d'installation !

La commande centralisée et la régulation intelligente de Flux+ Flat en font la solution **la plus économe en énergie et la plus silencieuse des D+** sur le marché. Au cours du développement, nous avons soigneusement réfléchi à la manière d'améliorer la facilité de installation pour vous, installateur. L'appareil est **compact**, pèse **seulement 25 kg** et est **facile à manipuler**. Le système de suspension Quick-Fix facilite votre travail tant lors d'installation que lors des visites d'entretien. Le plénum intégré offre alors de nombreuses **possibilités de raccordement flexibles** pour vous permettre d'effectuer les raccordements dans n'importe quelle situation avec le moins de coudes possible. Le système Flux+ Flat peut être monté au mur ou au plafond. Il s'agit de la solution la plus idéale pour les projets où l'espace d'installation est limité et où la demande de ventilation nominale peut atteindre 275 m³/h. **Le réglage se fait très rapidement, ce qui permet d'économiser jusqu'à 50 % du temps total d'installation !**

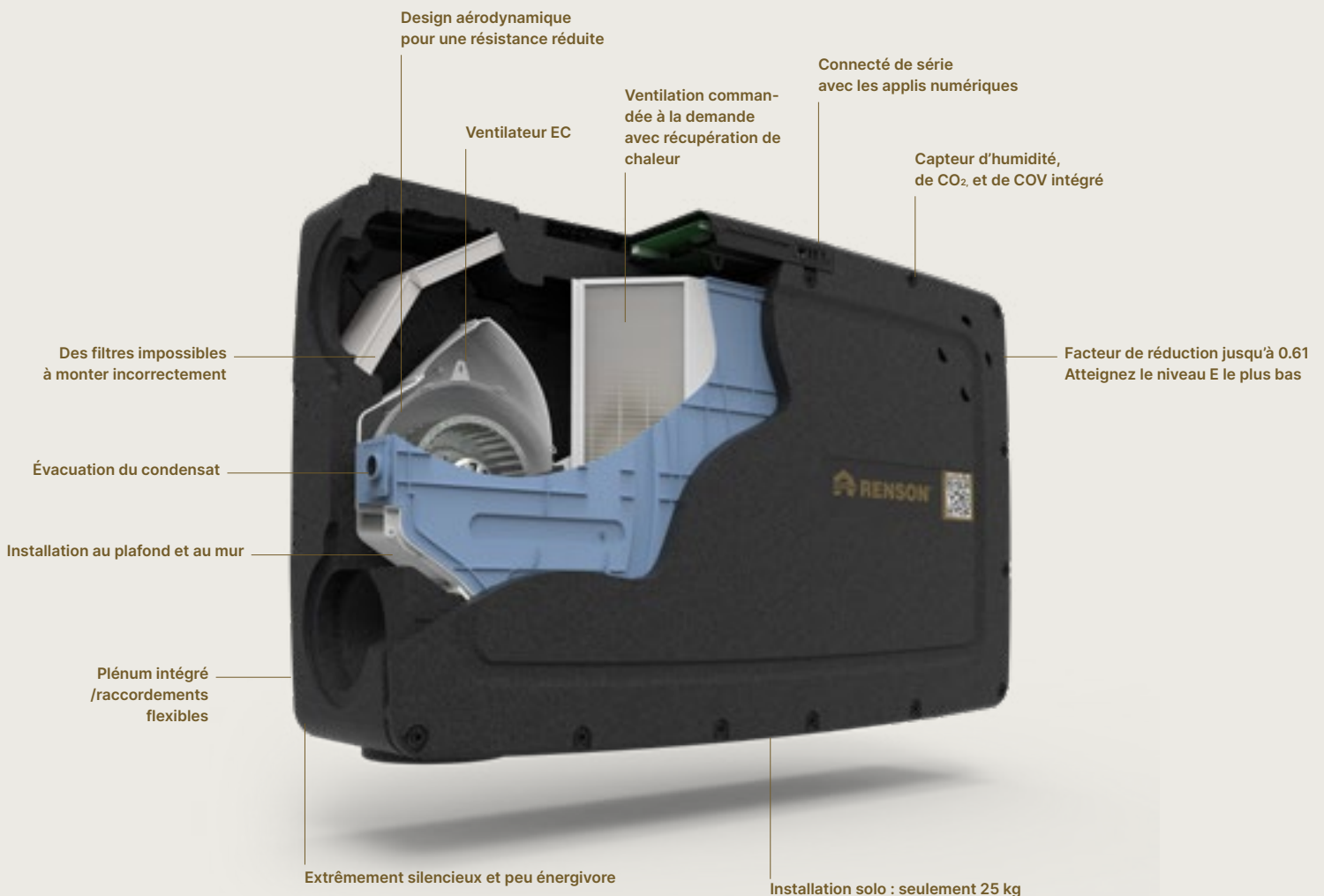

AVANTAGES POUR VOTRE CLIENT

- Facilité incroyable grâce à un système commandé à la demande avec contrôle de l'humidité, des COV **et monitoring centralisé du CO₂** :
 - Mesurer, c'est savoir : la garantie d'un climat intérieur sain
 - Entièrement automatique et économe en énergie : le système ventile au bon moment et en bonne quantité.
 - Système bypass avec modulation automatique
- **Économie d'énergie maximale** grâce à l'échangeur de chaleur avec **jusqu'à 91 % de récupération de chaleur** et faible puissance
- **Avec Flux+ Flat, obtenez le meilleur score de niveau E**
- Moteur à faible bruit et émission minimale de bruit dans les canaux de pulsion : la **solution la plus silencieuse** pour la **chambre à coucher**
- Connectez-vous à l'appareil par l'appli Renson Ventilation, qui offre des fonctionnalités supplémentaires :
 - Monitoring de la qualité de l'air
 - Fonction breeze, boost temporaire...
 - Notification de filtre
- Des filtres impossibles à monter incorrectement

AVANTAGES POUR L'INSTALLATEUR

Économisez jusqu'à 50 % (!) du temps total d'installation grâce à :

Facilité d'installation et de service

- Installation facile grâce à l'**équerre de suspension Quick-Fix**
- Seulement **25 kg** : 1 installateur suffit.
- **Compact et donc idéal lorsque l'espace de pose est limité**
- Options de placement flexibles pour **installation au plafond ou au mur**
- Plénum intégré dans le boîtier avec possibilité de double raccordement
- Réglable d'une version gauche en une version droite par le biais d'un logiciel, moyennant modification de la position du capteur
- **Facilité d'entretien** : l'appareil peut être placé en position d'entretien, ce qui rend les pièces et la technologie facilement et rapidement accessibles

Outils numériques

- **Flux numérique** avec création de projet, préconfiguration, rapport d'installation numérique et suivi dans My-Lio
- **Dongle Wi-Fi** : même sans réseau, vous pouvez connecter l'appareil sur chantier
- Guidage pas-à-pas et ultrarapide grâce à un **flux de réglage unique** avec l'appli Renson Ventilation Set-Up
- **Capteur d'ambiance RF** sur Renson Sense, **préconfiguré** dans un kit pratique : vous ne perdrez donc pas de temps à le connecter sur chantier

SPÉCIFICATIONS TECHNIQUES	FLUX+ 225 Flat	FLUX+ 275 Flat
Dimensions	1188 × 745 × 300 mm (L x l x H)	1188 × 745 × 300 mm (L x l x H)
Poids	25 kg	25 kg
Débit	225 m ³ /h (sous 200 Pa)	275 m ³ /h (sous 200 Pa)
Puissance	Max. 2 × 42 W - Variable en fonction du débit et de la perte de charge	Max. 2 × 53 W - Variable en fonction du débit et de la perte de charge
Rendement thermique	85 % pour 225 m ³ /h 87 % pour 175 m ³ /h 89 % pour 124 m ³ /h 91 % pour 75 m ³ /h	83 % pour 275 m ³ /h 85 % pour 225 m ³ /h 87 % pour 175 m ³ /h 91 % pour 75 m ³ /h

Consultez la fiche technique complète du FLUX+ Flat ici



! **Saviez-vous qu'il est impossible de monter les filtres du FLUX+ Flat de manière incorrecte dans l'unité de ventilation ? Cela permet de garantir leur bon emplacement et fonctionnement.**

Chaque kit de base comprend de série :

1x unité de ventilation Flux+ Flat

1x équerre de suspension Quick-Fix pour l'installation au plafond

1x équerre de montage pour l'installation murale

4x brides de montage Ø 160 mm

4x bouchons EPP Ø 160 mm

1x dongle Wi-Fi : aucun réseau Wi-Fi présent au démarrage ? Aucun problème, utilisez ce dongle pour créer votre propre réseau local entre l'unité et l'application d'installation. Disposez-vous d'un réseau Wi-Fi ? Vous pouvez ensuite utiliser le dongle pour connecter le Flux+ Flat sans fil à Internet.

1x guide de démarrage rapide

1x gabarit de montage imprimé sur la boîte

Jeu de filtres Flux+ Flat (2 x G4)



L'INNOVATION AUSSI DANS L'EMBALLAGE !

La boîte d'emballage du nouveau Flux+ Flat témoigne également de notre sens aigu de l'approche intégrale. Sur l'un des côtés, nous avons imprimé un gabarit de perçage que vous pouvez utiliser sur place pour préparer votre installation. Ensuite, accrochez le Flux+ Flat dans l'équerre Quick-Fix. Une facilité d'installation absolue, même dans l'emballage !

Avantages de Flux+ Flat en combinaison avec Sense

- Jeux de capteurs préprogrammés : ne perdez plus de temps à relier les capteurs individuellement à l'appareil sur place
- Différents jeux comprenant un dongle RF disponibles en fonction du nombre de pièces
- Communication sans fil et stable entre Sense et Flux+ Flat
- Finition soignée grâce à la version Sense encastrée



OPTIONS D'INSTALLATION FLEXIBLES ET COMPACTES

Équerre Quick-Fix pour l'installation au plafond

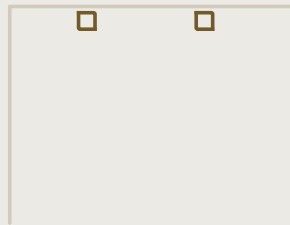

Fixez Flux+ Flat aux équerres Quick-Fix

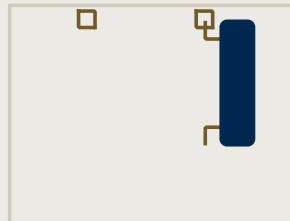

Installation solo
Levez et fixez
(pour l'installation au plafond)

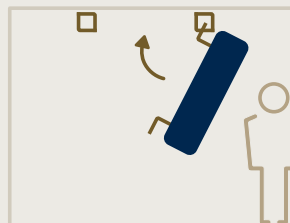

Pose Flexible
au mur et au plafond
(voir aussi page ci-contre)

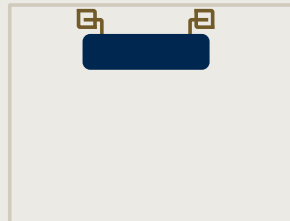

Appli installateur
jusqu'à 50 % de gain de temps
sur le temps total d'installation

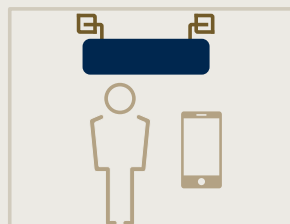

Service :
- Conduites démontables facilement
- Positionnez en mode entretien

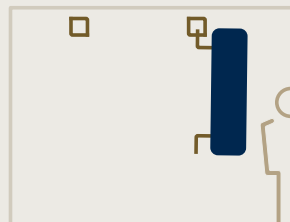
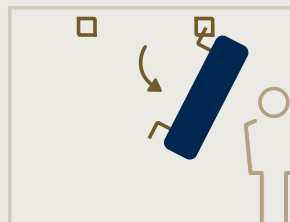



INSTALLATION VERTICALE SUR LE MUR
Pièces étroites

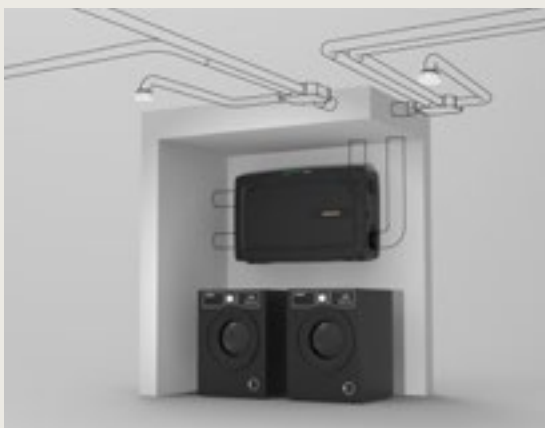

INSTALLATION HORIZONTALE SUR LE MUR
Espace bas et large



INSTALLATION AU PLAFOND
Éliminé par rapport aux autres techniques

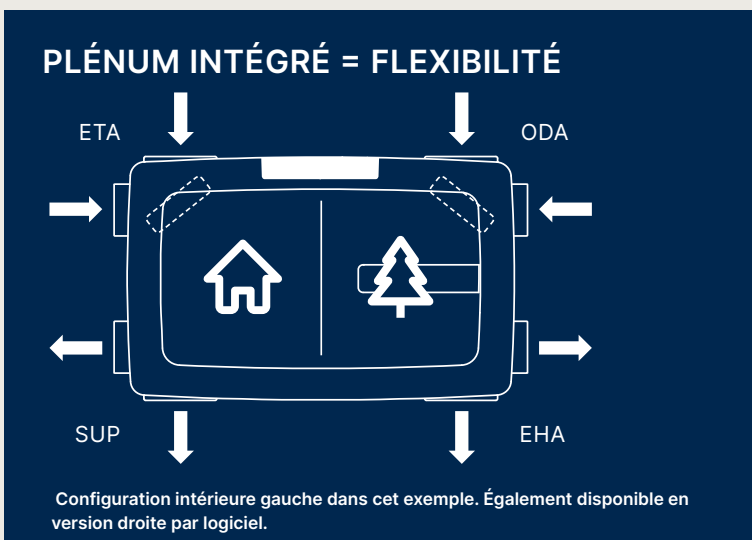

ODA = Outdoor Air
SUP = Supply Air

ETA = Extract Air
EHA = Exhaust Air

RÉGLAGE SIMPLE ET RAPIDE AVEC L'APPLI INSTALLATEUR

L'appli installateur vous guide étape par étape pendant la mise en service. Dans la capture d'écran ci-dessous, vous pouvez voir exactement comment cela fonctionne. Vous trouverez également en page 10 le flux numérique complet de nos installations. De la préparation de votre projet au service, vous bénéficiez d'un soutien grâce à nos outils numériques.

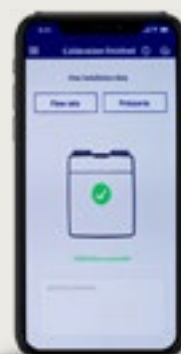

Installation horizontale sur le mur

Standard usine : position gauche

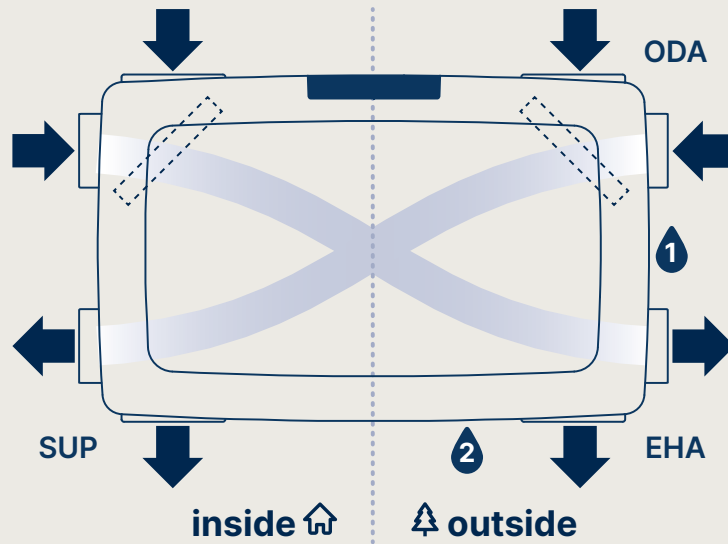

Installation verticale sur le mur

Standard usine : position gauche

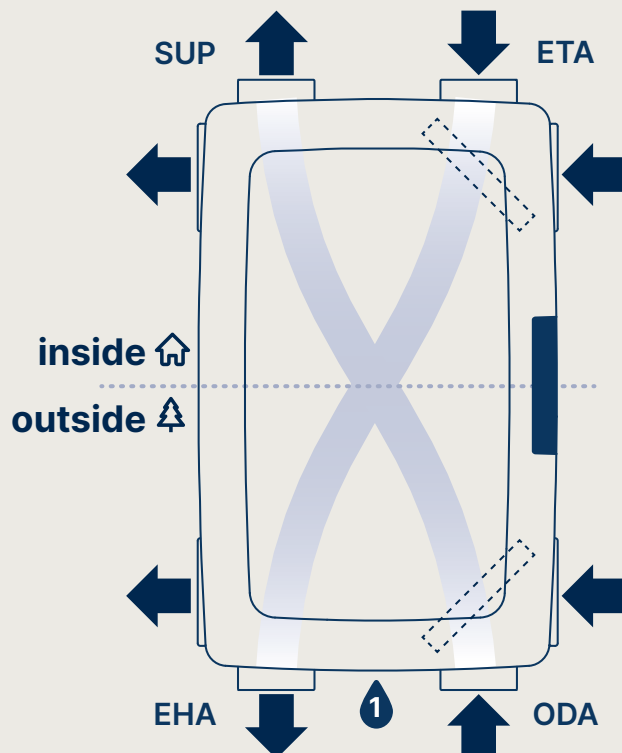

Installation au plafond

Standard usine : position gauche

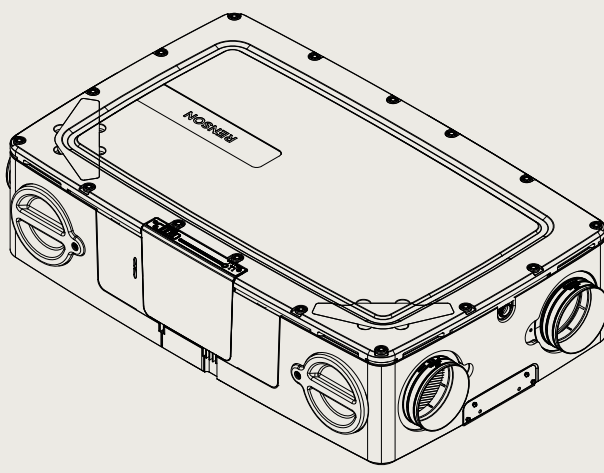
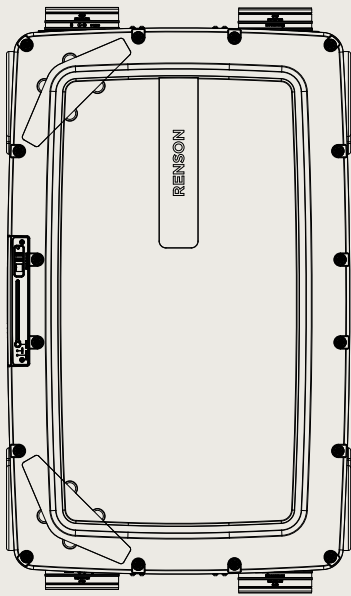
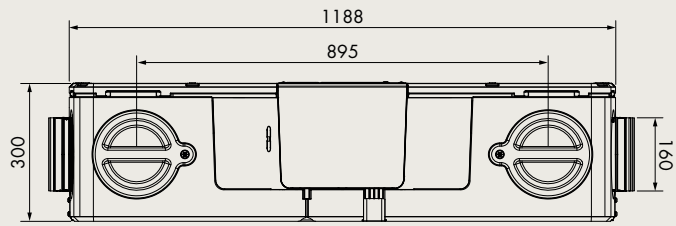
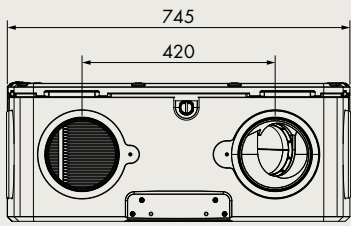
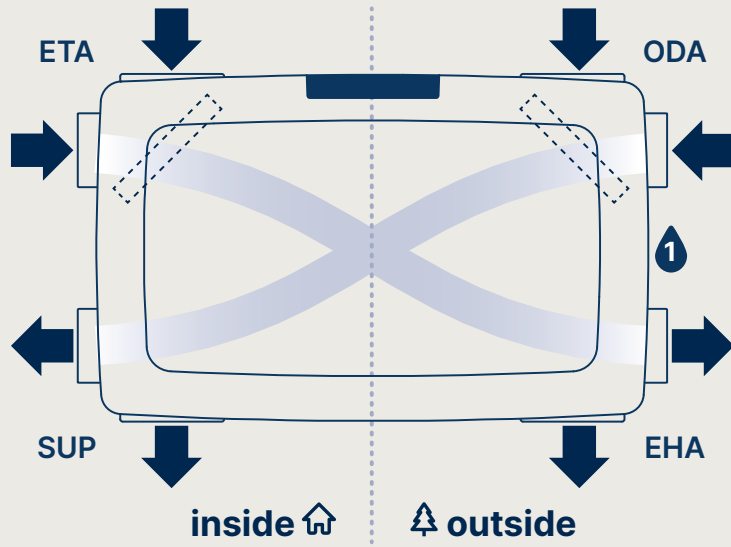

FLUX+ FLAT



CONFIGURATION POSSIBLE – APPLICATIONS

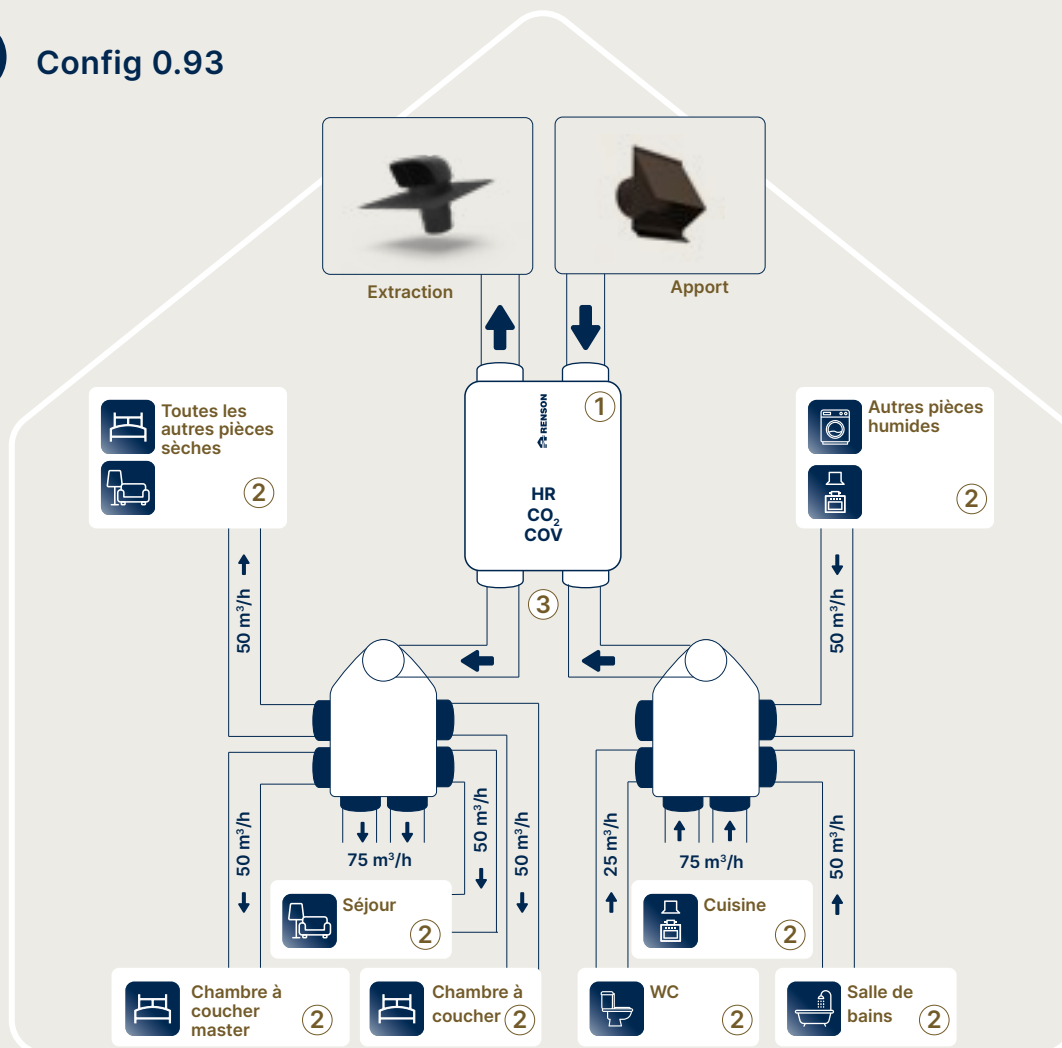

Config 0.93



FLUX+ Flat

①	Unité de ventilation Flux+ Flat				
	Flux+ 225 Flat	76015033			
	Flux+ 275 Flat	76015034			
②	Vanne Aeroo ronde blanche	76050865	1 par extraction 1 par pulsion	Autres couleurs et modèles voir p. 102	
③	Siphon sec	76015036	À commander séparément : 1 par unité		
	Bride de montage	76015019	4 pièces standard dans le kit de base. Si plus de conduites à raccorder : à commander séparément		
	Autre jeu de filtres Flux+ Flat		À commander séparément, voir page 110		

FLUX+ FLAT

CONFIGURATION POSSIBLE – APPLICATIONS



Config 0.87

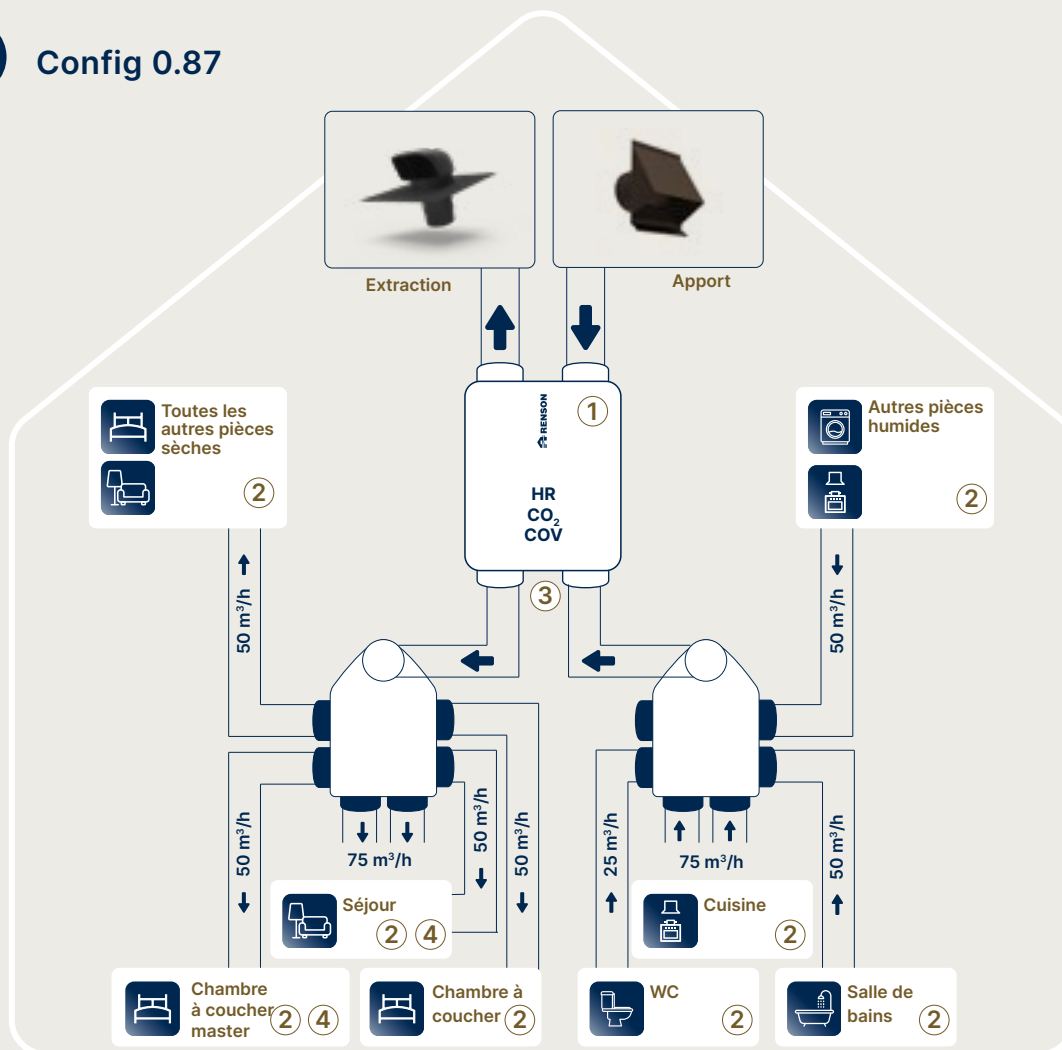

FLUX+ Flat

①	Unité de ventilation Flux+ Flat			
	Flux+ 225 Flat	76015033		
	Flux+ 275 Flat	76015034		
②	Vanne Aeroo ronde blanche	76050865	1 par extraction 1 par pulsion	Autres couleurs et modèles voir p. 102
③	Siphon sec	76015036	À commander séparément : 1 par unité	
	Bride de montage	76015019	4 pièces standard dans le kit de base. Si plus de conduites à raccorder : à commander séparément	
	Autre jeu de filtres Flux+ Plat		À commander séparément, voir page 110	
④	Kit de capteurs d'ambiance 2x Sense	66000032		

FLUX+ FLAT

CONFIGURATION POSSIBLE – APPLICATIONS



Config 0.70

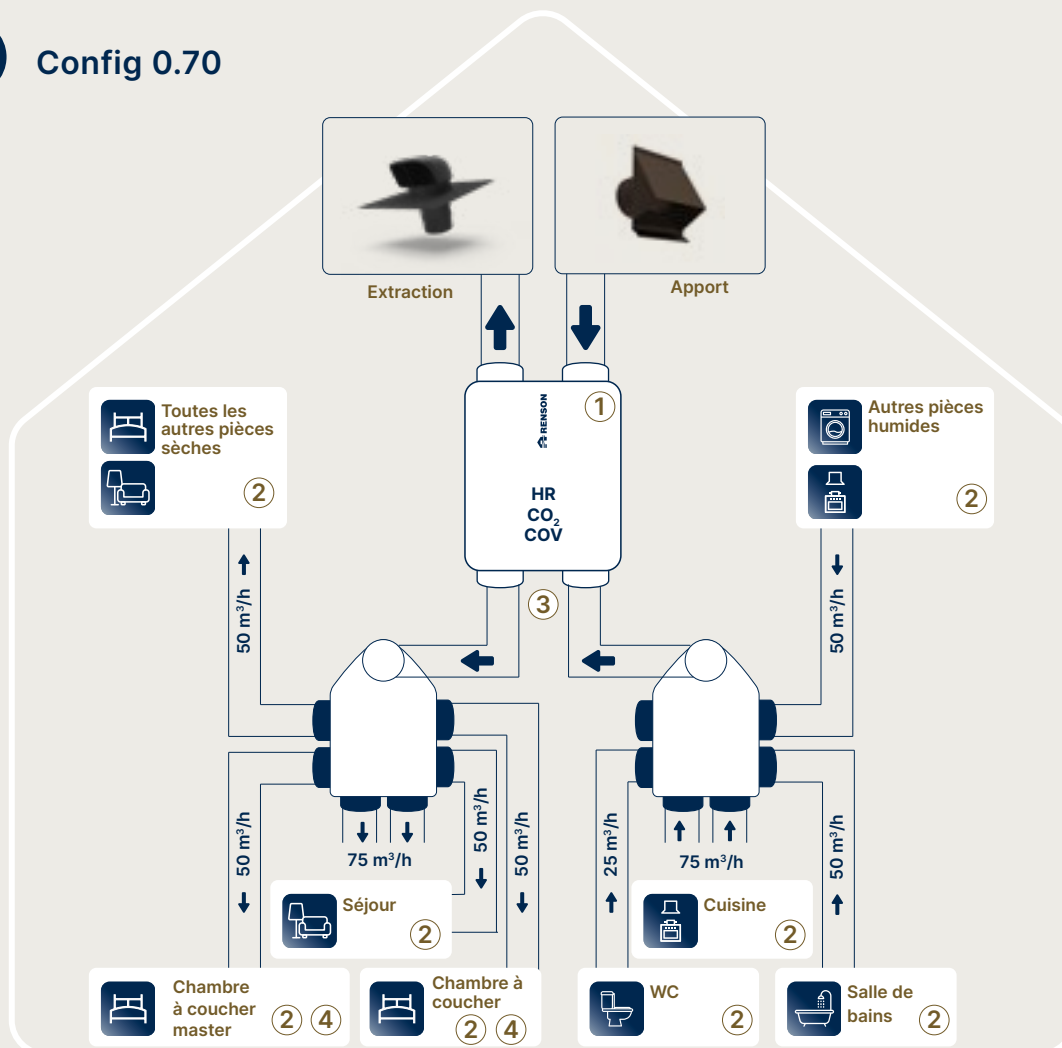

FLUX+ Flat

①	Unité de ventilation Flux+ Flat			
	Flux+ 225 Flat	76015033		
	Flux+ 275 Flat	76015034		
②	Vanne Aeroo ronde blanche	76050865	1 par extraction 1 par pulsion	Autres couleurs et modèles voir p. 102
③	Siphon sec	76015036	À commander séparément : 1 par unité	
	Bride de montage	76015019	4 pièces standard dans le kit de base. Si plus de conduites à raccorder : à commander séparément	
	Autre jeu de filtres Flux+ Plat		À commander séparément, voir page 110	
④	Kit de capteurs d'ambiance 2x Sense	66000032		
	Kit de capteurs d'ambiance 3x Sense	66000033		
	Kit de capteurs d'ambiance 4x Sense	66000034		
	Kit de capteurs d'ambiance 5x Sense	66000035		

FLUX+ FLAT

CONFIGURATION POSSIBLE – APPLICATIONS



Config 0.61

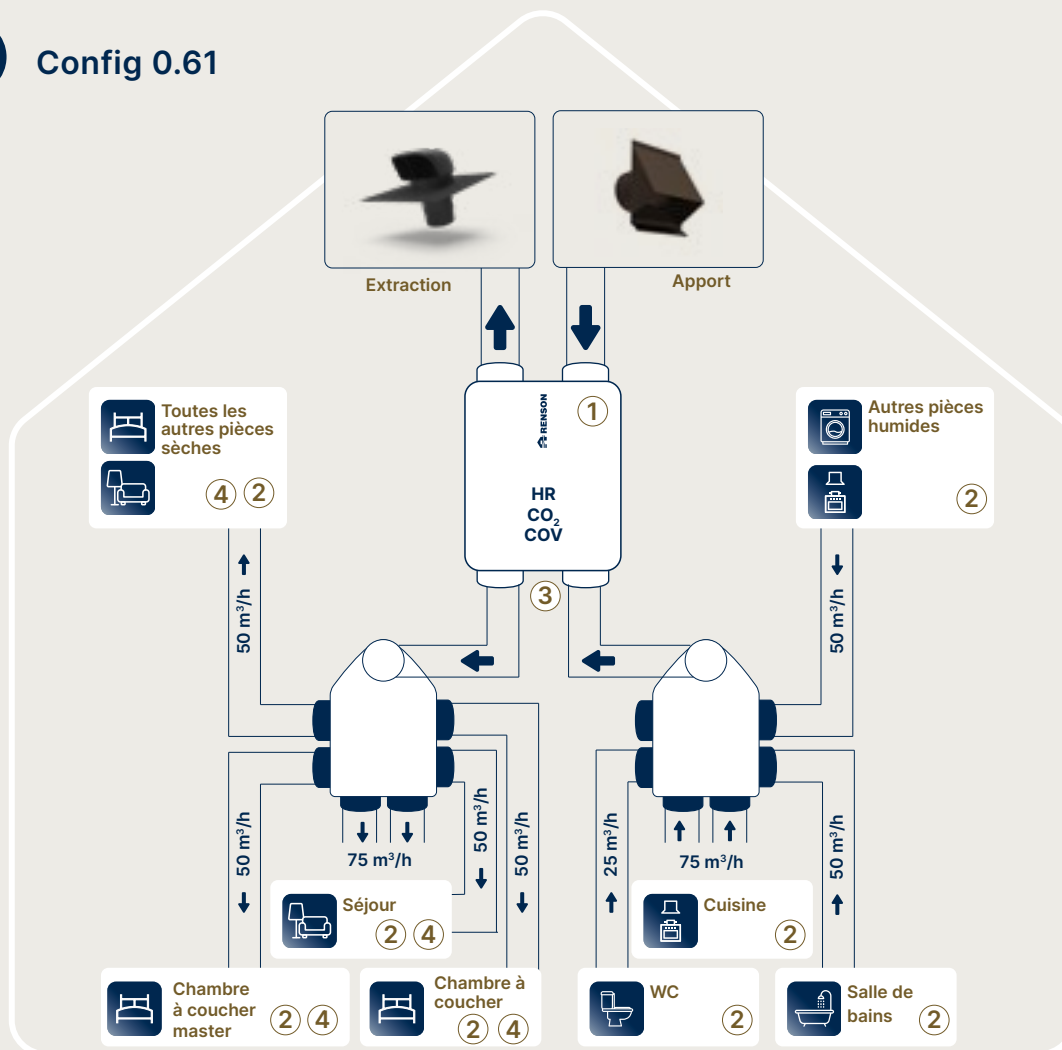

FLUX+ Flat

①	Unité de ventilation Flux+ Flat			
	Flux+ 225 Flat	76015033		
	Flux+ 275 Flat	76015034		
②	Vanne Aeroo ronde blanche	76050865	1 par extraction 1 par pulsion	Autres couleurs et modèles voir p. 102
③	Siphon sec	76015036	À commander séparément : 1 par unité	
	Bride de montage	76015019	4 pièces standard dans le kit de base. Si plus de conduites à raccorder : à commander séparément	
	Autre jeu de filtres Flux+ Plat		À commander séparément, voir page 110	
④	Kit de capteurs d'ambiance 2x Sense	66000032		
	Kit de capteurs d'ambiance 3x Sense	66000033		
	Kit de capteurs d'ambiance 4x Sense	66000034		
	Kit de capteurs d'ambiance 5x Sense	66000035		

ENDURA® DELTA



La solution pour un climat intérieur sain et confortable

Un système de ventilation^{D+} peu énergivore et commandé à la demande, doté de nombreuses qualités. Il est parfait, notamment lorsque des débits plus élevés sont nécessaires. Surveillance constante de la qualité de l'air intérieur (humidité, CO_2 , odeurs) : le niveau de ventilation est automatiquement ajusté de manière intelligente (24h/24). Cela permet non seulement de garantir un climat intérieur sain **dans toutes les pièces**, mais assure également un confort maximal et une extrême facilité pour votre client, combiné à des économies d'énergie maximales.



AVANTAGES POUR VOTRE CLIENT

- **Économies d'énergie maximales** par la récupération de chaleur et la régulation de la demande
- Grâce à un contrôle interne de la demande et à une régulation intelligente, l'Endura Delta **ventilera uniquement lorsque c'est nécessaire**. Tranquillité d'esprit totale.
- **Fonctionnement silencieux**
- Garantie d'une bonne qualité de l'air, **même dans les chambres** grâce à la détection centrale du CO₂
- Appli utilisateur avec fonctionnalités supplémentaires : Fonction Breeze pour un rafraîchissement nocturne pendant les mois d'été, un boost temporaire...
- **En option** : équipement de **filtres au charbon** pour éliminer les odeurs désagréables.
- **Notification de filtre** via l'appli et pour certaines versions sur l'appareil.

AVANTAGES POUR L'INSTALLATEUR

- **Raccordable à la fois par le haut et le bas ! Un choix de placement extrêmement flexible** : par exemple, placement au grenier sans coudes et donc sans perte de pression via la variante T2/B2.
- **Modèle** gauche ou droite
- Réglage facile via l'appli
- Diagnostic rapide : les codes d'erreur peuvent être lus via l'appli.
- Aucune commande supplémentaire n'est nécessaire, l'appli suffit.

LA FONCTION BREEZE EXPLIQUÉE

L'Endura Delta est équipée d'un bypass été entièrement automatique. Ce bypass permet à votre maison de se rafraîchir avec l'air extérieur frais la nuit pendant les chauds mois d'été. Lorsque le bypass est activé, l'air chaud extrait est acheminé au-delà de l'échangeur de chaleur. Ainsi, la chaleur n'est plus transmise à l'air frais d'approvisionnement. Celui-ci peut être utilisé pour refroidir la maison.

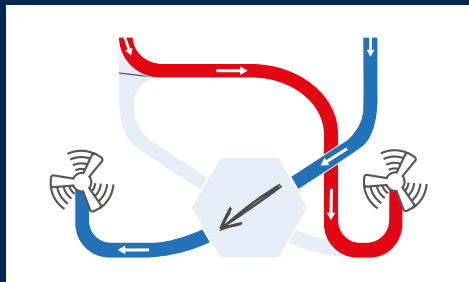

Configuration de l'appareil et réalisation du rapport de mesure (installateur)

Réglez des minuteries pour pouvoir vous écarter temporairement du programme de ventilation en cours

Contrôle rapide et intuitif du système et navigation dans les différents menus



Contrôle du fonctionnement du système de ventilation Vous obtenez ainsi des informations sur le débit total, l'humidité relative mesurée, la qualité de l'air intérieure mesurée, la température intérieure et extérieure et l'état du filtre.

ENDURA® DELTA

Endura Delta est disponible de série en exécution gauche et avec quatre raccords supérieurs (T4) ou deux raccords supérieurs et inférieurs (T2/B2). Outre la protection antigel intégrée de série, il est possible de choisir un modèle avec élément de préchauffage (voir page 74 - version PH) Cet élément sert de protection supplémentaire pour éviter le gel de l'échangeur de chaleur. L'exécution gauche peut également être convertie en version droite. Sur les modèles 380 et 450, l'appareil est doté d'une élégante plaque de verre équipée d'un petit panneau de commande permettant de régler l'appareil.

T4



T2/B2



Capteurs externes de qualité de l'air pour une réduction du niveau E

Bien que l'Endura Delta soit équipé de série de capteurs internes de qualité de l'air, il est également possible d'installer des capteurs externes sans fil dans les pièces sèches. Ainsi, le système réagira encore plus rapidement aux changements de la qualité de l'air intérieur. Les capteurs de qualité de l'air donnent une indication du niveau de ventilation active et de la qualité de l'air via une échelle de couleurs allant du vert au rouge.



Capteur sans fil de la qualité de l'air

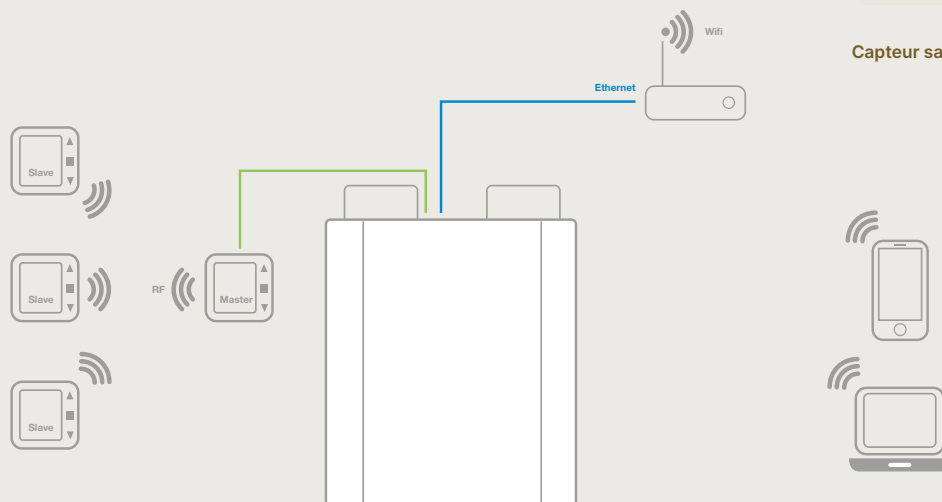

SPÉCIFICATIONS TECHNIQUES	ED330	ED380	ED450
Dimensions	862 × 745 × 520 mm (H x L x P)		
Poids	41 kg	46 kg	46 kg
Débit	330 m ³ /h (sous 150 Pa)	380 m ³ /h (sous 150 Pa)	450 m ³ /h (sous 150 Pa)
Puissance absorbée max.	2 × 86 W	2 × 86 W	2 × 121 W
Rendement thermique	89 % pour 102 m ³ /h 84 % pour 254 m ³ /h 82 % pour 326 m ³ /h 81 % pour 351 m ³ /h	88 % pour 102 m ³ /h 85 % pour 201 m ³ /h 83 % pour 302 m ³ /h 81 % pour 400 m ³ /h	87 % pour 102 m ³ /h 83 % pour 253 m ³ /h 81 % pour 351 m ³ /h 79 % pour 470 m ³ /h

Consultez ici la fiche technique complète d'Endura Delta. 

! Saviez-vous que Renson offre l'appli gratuitement de série à chaque installateur ? Nous estimons qu'il faut accompagner nos installateurs de la meilleure façon possible.



DÉBIT	CONDUITES RACCORDEMENT	PRÉ-CHAUFFAGE	PANNEAU EN VERRE AVEC COMMANDES ?	DESCRIPTION	ARTICLE NUMÉRO
330	Haut + Bas			ED 330 T2/B2	76050802
		x		ED 330 T2/B2 PH	76050803
	Haut			ED 330 T4	76050800
		x		ED 330 T4 PH	76050801
380	Haut + Bas			SOD ED 380 T2/B2 SHT IAQ CO ₂	76050846
			x	ED 380 T2/B2	76050806
		x		SOD ED 380 T2/B2 PH SHT IAQ CO ₂	76050847
			x	ED 380 T2/B2 PH	76050807
	Haut			SOD ED 380 T4 SHT IAQ	76050844
			x	ED 380 T4 CO ₂	76050804
		x		SOD ED 380 T4 PH SHT IAQ CO ₂	76050845
			x	ED 380 T4 PH	76050805
450	Haut + Bas			SOD ED 450 T2/B2 SHT IAQ CO ₂	76050850
			x	ED 450 T2/B2	76050810
		x		SOD ED 450 T2/B2 PH SHT IAQ CO ₂	76050851
			x	ED 450 T2/B2 PH	76050811
	Haut			SOD ED 450 T4 SHT IAQ CO ₂	76050848
			x	ED 450 T4	76060808
		x		SOD ED 450 T4 PH SHT IAQ CO ₂	76050849
			x	ED 450 T4 PH	76050809

Consultez ici la fiche technique complète d'Endura® Delta.

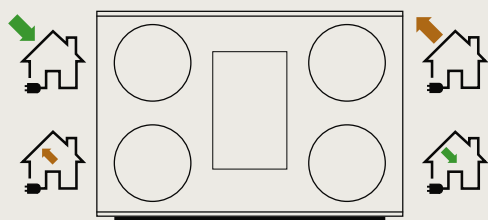

Haut (T4)

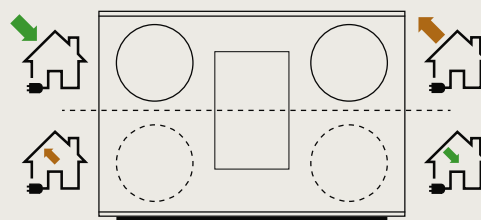

Haut + Bas (T2/B2)

T4

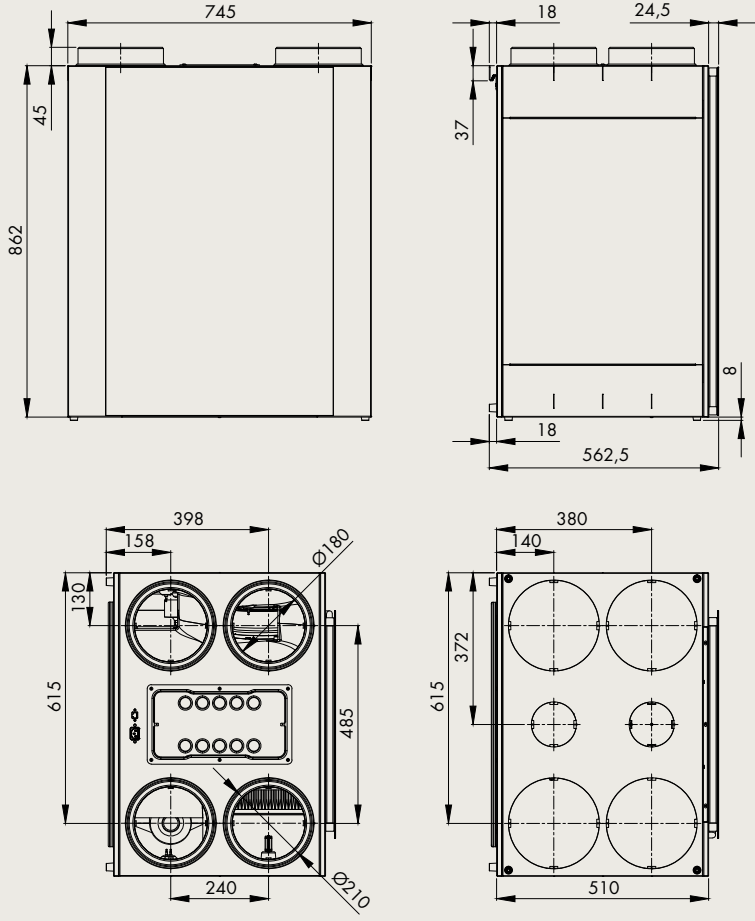

T2/B2

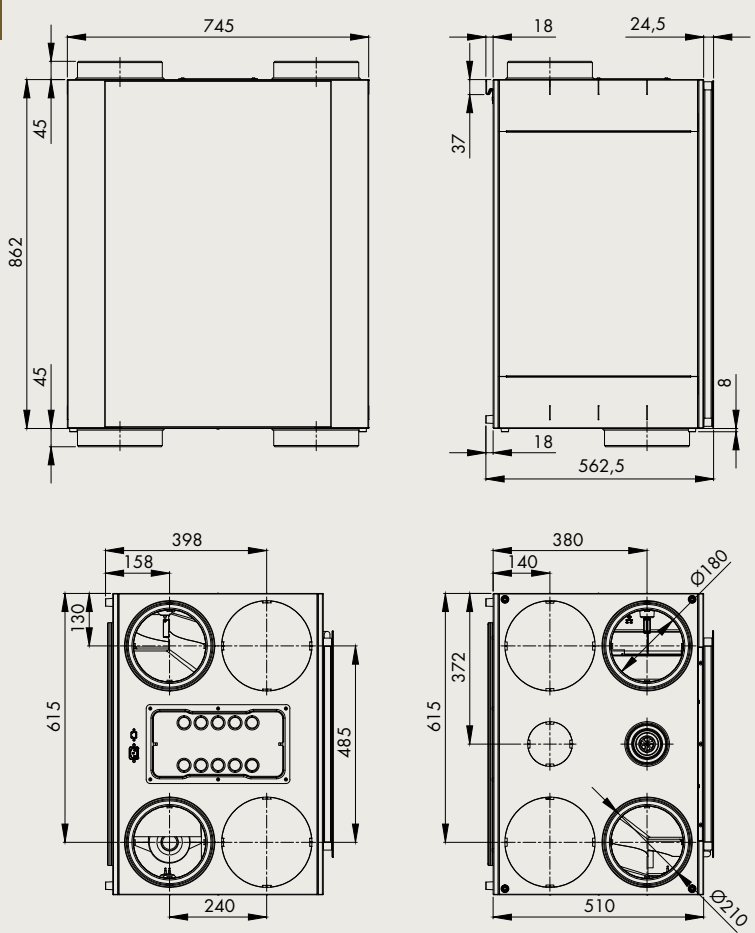

ENDURA® DELTA

CONFIGURATION POSSIBLE – APPLICATIONS



Config 0.93

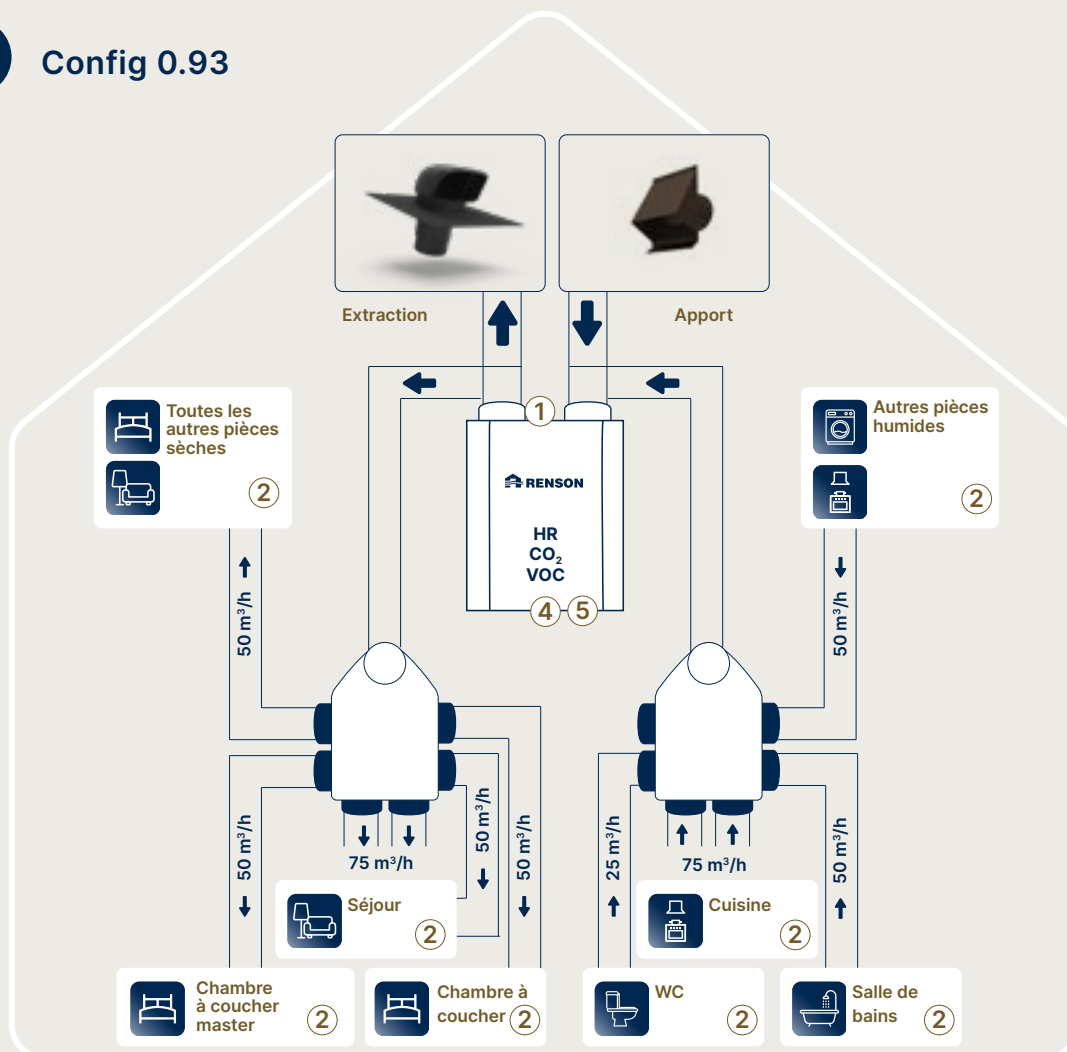

ENDURA® DELTA

①	Unité de ventilation Endura® Delta				
	ED330 T4 330 m³/h	76050800	Choisissez l'unité qui correspond au débit requis.	Pour les types spécifiques, voir l'aperçu p. 72	
	ED380 T4 380 m³/h	76050804			
	ED450 T4 450 m³/h	76050808			
②	Vanne Aeroo ronde blanche	76050407	1 par extraction 1 par pulsion	Autres couleurs et modèles voir p. 102	
④	Siphon sec			Livrée de série avec : Unité Endura Delta	
⑤	Socle d'installation Endura® Delta	76050558			
Autres jeux de filtres Endura® Delta			À commander séparément, voir page 110		

ENDURA® DELTA

CONFIGURATION POSSIBLE – APPLICATIONS



Config 0.87

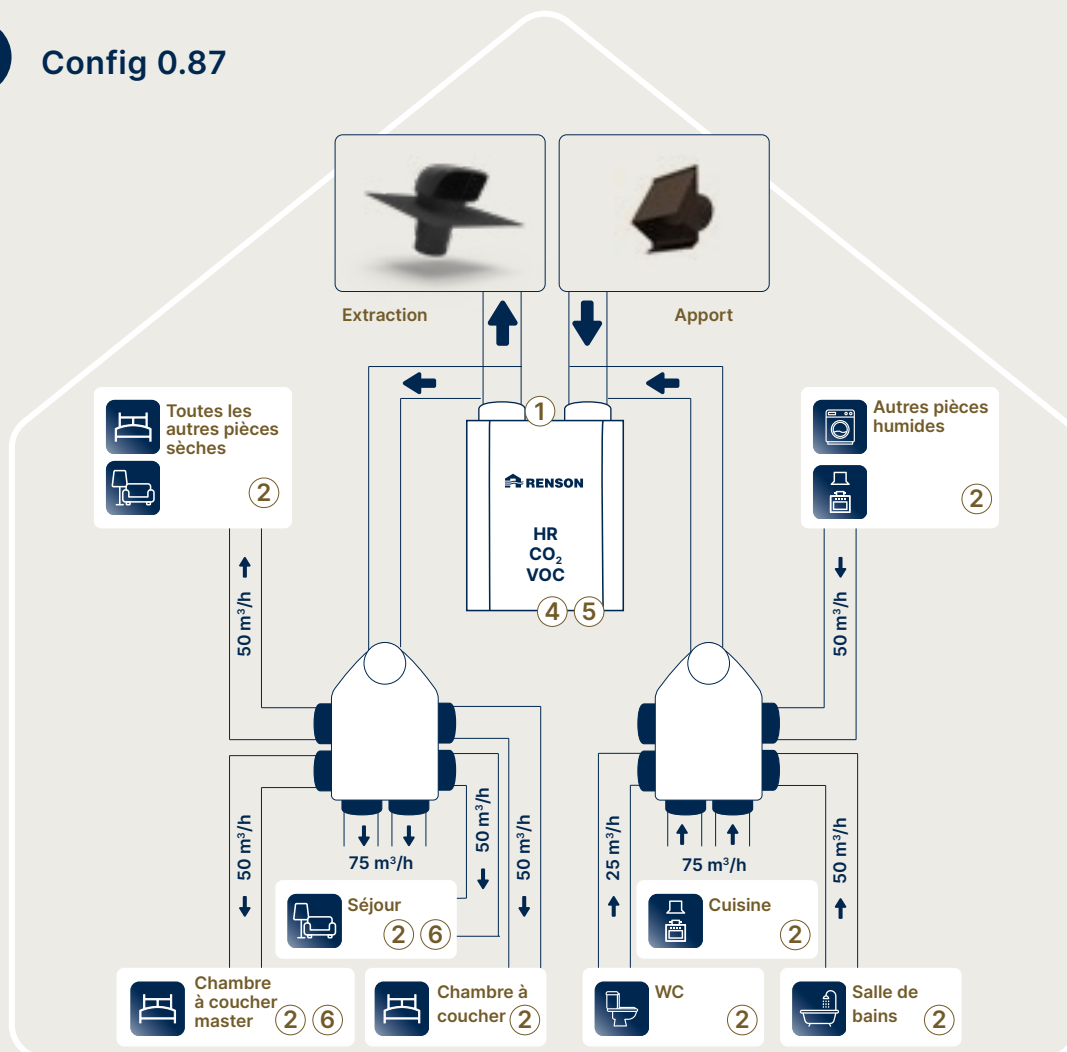

ENDURA® DELTA

<p>① Unité de ventilation Endura® Delta</p> <p>ED330 T4 330 m³/h 76050800</p> <p>ED380 T4 380 m³/h 76050804</p> <p>ED450 T4 450 m³/h 76050808</p>	<p>Choisissez l'unité qui correspond au débit requis.</p>	<p>Pour les types spécifiques, voir l'aperçu p. 72</p>	
<p>② Vanne Aeroo ronde blanche 76050407</p>	<p>1 par extraction 1 par pulsion</p>	<p>Autres couleurs et modèles voir p. 102</p>	
<p>④ Siphon sec</p>		<p>Livrée de série avec : Unité Endura Delta</p>	
<p>⑤ Socle d'installation Endura® Delta 76050558</p>			
<p>⑥ Détecteur de la qualité d'air Renson</p> <p>Capteurs câblés 76050332 1x</p> <p>Sans fil 76050333 1x</p>			
<p>Autres jeux de filtres Endura® Delta</p>		<p>À commander séparément, voir page 110</p>	

ENDURA® DELTA

CONFIGURATION POSSIBLE – APPLICATIONS



Config 0.61

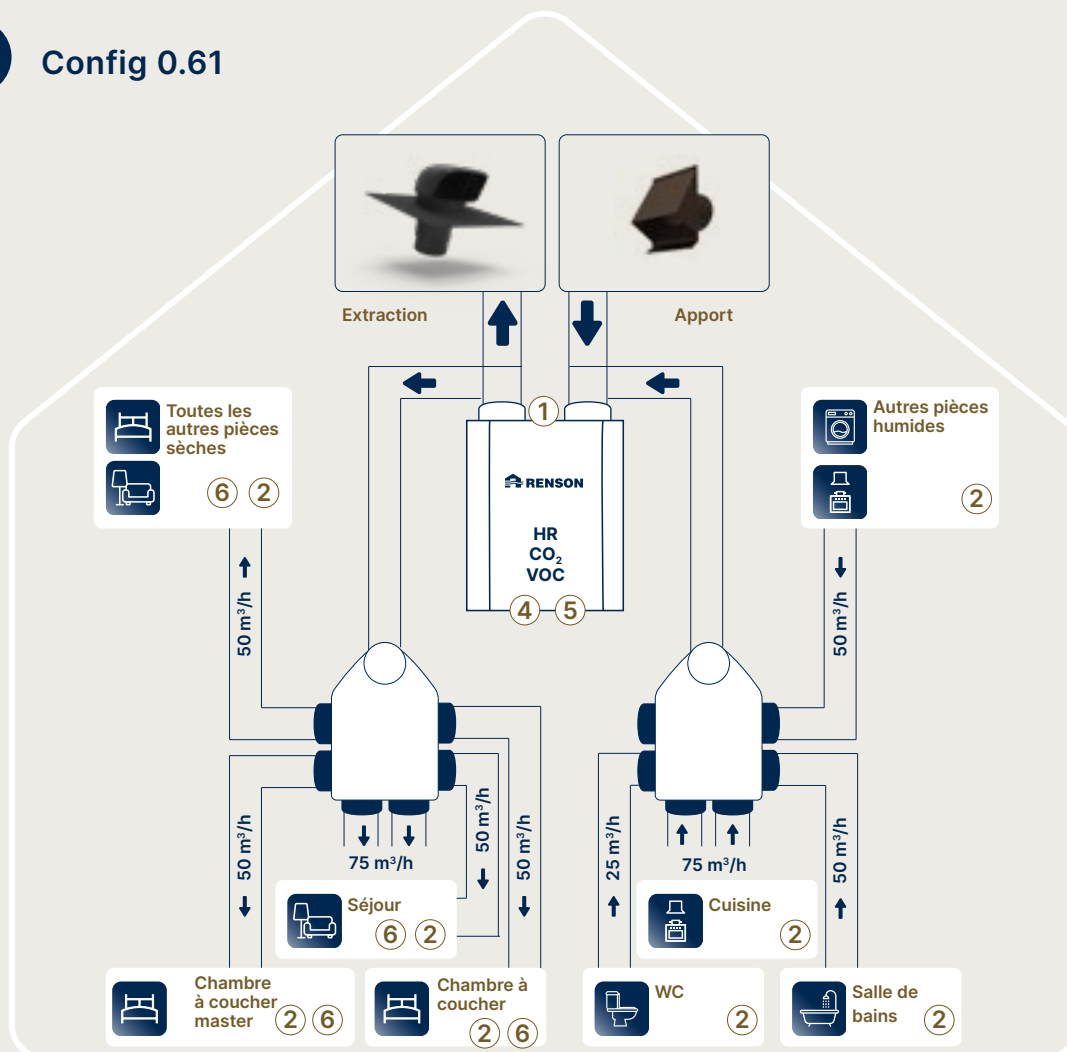

ENDURA® DELTA

①	Unité de ventilation Endura® Delta				
	ED330 T4 330 m³/h	76050800	Choisissez l'unité qui correspond au débit requis.	Pour les types spécifiques, voir l'aperçu p. 72	
	ED380 T4 380 m³/h	76050804			
	ED450 T4 450 m³/h	76050808			
②	Vanne Aeroo ronde blanche	76050407	1 par extraction 1 par pulsion	Autres couleurs et modèles voir p. 102	
④	Siphon sec			Livrée de série avec : Unité Endura Delta	
⑤	Socle de montage Endura® Delta	76050558			
⑥	Endura® Delta capteur de pièce			Chaque installation dispose d'un minimum de 1 Master1 par pièce supplémentaire	
	Master sensor (câblé)	76050332			
	Slave sensor (sans fil)	76050333			
	Autres jeux de filtres Endura® Delta			À commander séparément, voir page 110	

HEALTHCONNECTOR®

SOLUTION
COMPACTE:
SYSTÈMES
COLLECTIFS

Clapet de réglage fin pour les systèmes de ventilation centralisée

Solution plug-and-play adaptée aux grands projets pour intégrer la ventilation commandée à la demande dans le réseau de conduits de manière efficace sur le plan énergétique. Cette solution s'applique aussi bien à l'extraction qu'à la ventilation équilibrée. Vous créez ainsi un climat intérieur confortable et agréable.



AVANTAGES POUR VOTRE CLIENT

- Garantie d'une qualité d'air optimale et d'un confort intérieur agréable
- Solution économe en énergie : économie de chauffage et faible consommation électrique
- Idéal pour la rénovation : un système de ventilation à part entière sans gros travaux de découpe et de démolition
- Les réglages manuels du débit d'extraction/de la ventilation sont possibles via la commande ou le système de gestion du bâtiment.
- Peu d'entretien nécessaire

AVANTAGES POUR L'INSTALLATEUR

- Principe plug-and-play permettant l'intégration dans un réseau de conduits d'air existant
- **Le système maître-esclave est une solution facile à monter dans une même pièce avec de grands débits d'extraction (> 600 m³/h) pour assurer la ventilation**
- La combinaison de différents diamètres est **possible, afin d'atteindre facilement le débit prévu.**
- Installation au plafond ou au mur, tant horizontal que vertical.
- La version Modbus assure une mise en service rapide et efficace.

MAÎTRE

- Vanne intelligente avec capteurs intégrés
- Installation sur le côté extraction du réseau de conduits d'air
- Mesure en continu de la qualité de l'air intérieur et du débit de l'air extrait
- Limites de CO₂ réglables
- Positionnement automatique de la lame du clapet interne en fonction de la qualité de l'air intérieur mesurée

VERSUS

ESCLAVE

- Vanne conforme sans capteurs intégrés, commandée par la vanne maître
- Dans le cas d'une ventilation équilibrée, la vanne esclave est montée sur le côté pulsion du réseau de conduits d'air.
- Le débit de la vanne esclave est indépendant de celui de la vanne maître. Il doit donc toujours être réglé par le biais de l'interrupteur XVK4.
- Le positionnement du clapet interne est déterminé par la vanne maître.
- Alimenté par une alimentation secteur séparée ou par le maître lui-même. Jusqu'à 6 esclaves peuvent être connectés à un maître.

GAMME HEALTHCONNECTOR®

Ce dont vous avez besoin pour votre installation dépend de votre situation spécifique :

- Le type de capteurs souhaité
- Le diamètre requis
- Le mode de raccordement
- La nécessité ou non d'un silencieux
- Si un panneau de commande est souhaité ou non

DESCRIPTION	Type	Ø	Capteur			débit max.	Connexion système de gestion du bâtiment	Y compris Conduit acoustique	Numéro d'article
			CO ₂	HR	COV				
HSC M CO ₂ +HR 125/125 10V	Maître	125	x	x		2,8 m/s	0 - 10 V	OUI	66026098
HSC M HR+COV 125/125 10V	Maître	125		x	x	2,8 m/s	0 - 10 V	OUI	66026001
HSC M CO ₂ +HR 125/125 10V ZDEMP	Maître	125	x	x		2,8 m/s	0 - 10 V	NON	66026099
HSC M HR+COV 125/125 10V ZDEMP	Maître	125		x	x	2,8 m/s	0 - 10 V	NON	66026101
HSC M CO ₂ +HR 125/125 MODBUS	Maître	125	x	x		2,8 m/s	Modbus	OUI	66026027
HSC M HR+COV 125/125 MODBUS	Maître	125		x	x	2,8 m/s	Modbus	OUI	66026003
HSC M CO ₂ +HR 200/400 10V	Maître	200	x	x		3,5 m/s	0 - 10 V	NON	66026028
HSC M HR+COV 200/400 10V	Maître	200		x	x	3,5 m/s	0 - 10 V	NON	66026005
HSC M CO ₂ +HR 200/400 MODBUS	Maître	200	x	x		3,5 m/s	Modbus	NON	66026029
HSC M HR+COV 200/400 MODBUS	Maître	200		x	x	3,5 m/s	Modbus	NON	66026007
HSC M CO ₂ +HR 250/600 10V	Maître	250	x	x		3,5 m/s	0 - 10 V	NON	66026030
HSC M HR+COV 250/600 10V	Maître	250		x	x	3,5 m/s	0 - 10 V	NON	66026009
HSC M CO ₂ +HR 250/600 MODBUS	Maître	250	x	x		3,5 m/s	Modbus	NON	66026031
HSC M HR+COV 250/600 MODBUS	Maître	250		x	x	3,5 m/s	Modbus	NON	66026011
HSC S 125/125 10V	Esclave	125				2,8 m/s	0 - 10 V	OUI	66026012
HSC S 125/125 10V ZDEMP	Esclave	125				2,8 m/s	0 - 10 V	NON	66026112
HSC S 200/400 10V	Esclave	200				3,5 m/s	0 - 10 V	NON	66026013
HSC S 250/600 10V	Esclave	250				3,5 m/s	0 - 10 V	NON	66026014
4XVK - Interrupteur à 4 positions	Commande	-	-	-	-	-	-	-	66016446

SPÉCIFICATIONS TECHNIQUES		125		200		250	
Type		Maître	Esclave	Maître	Esclave	Maître	Esclave
Dimensions		360 × 123,5 mm (L x Ø)		244 × 198 mm (L x Ø)		244 × 248 mm (L x Ø)	
Débit		125 m³/h		400 m³/h		600 m³/h	
Ventilateur		1 ventilateur centralisé (circuit parallèle) pour plusieurs modules Healthconnector					
Pression maximale		≤ 200 Pa		≤ 200 Pa		≤ 200 Pa	
Diamètre de raccordement		125		200		250	
Conduit acoustique		En option		APRÈS		APRÈS	
		5,7 dB(A) (= la différence réelle entre le niveau de pression acoustique mesuré au même endroit à partir d'une source avec et sans disposition dans les mêmes conditions)					
Intégration des capteurs		CO ₂ – HR HR - COV	-	CO ₂ – HR HR - COV	-	CO ₂ – HR HR - COV	-
Source d'alimentation tension de raccordement		12 V / 24 V CC		12 V / 24 V CC		12 V / 24 V CC	

Consultez les fiches techniques complètes ici.



ACCESSOIRES HEALTHCONNECTOR®

Pour démarrer le réglage, vous pouvez travailler avec un système de gestion du bâtiment Modbus. En option, vous pouvez également combiner ce système avec une commande afin que vous ou l'utilisateur puissiez procéder à un réglage manuel, si nécessaire. Si vous choisissez une version sans Modbus GBS ou si vous travaillez avec des asservis, une commande est toujours nécessaire pour le contrôle. Ce commutateur à quatre positions ne sert pas uniquement de commande. Vous en avez aussi besoin pour le calibrage si ce dernier ne peut pas être réalisé avec MODBUS. Dans le cas d'un asservi, le calibrage se fait toujours à l'aide de ce commutateur à quatre positions (XVK4)



Commande de l'interrupteur XVK4
66016446

CHAMP D'APPLICATION

- Peut être combiné avec n'importe quel système de ventilation à pression constante contrôlée (extraction et/ou pulsion).
- Convient à la fois aux projets de rénovation et de nouvelles constructions.
- Réglage individuel de la ventilation par pièce

Diamètre 125 avec silencieux

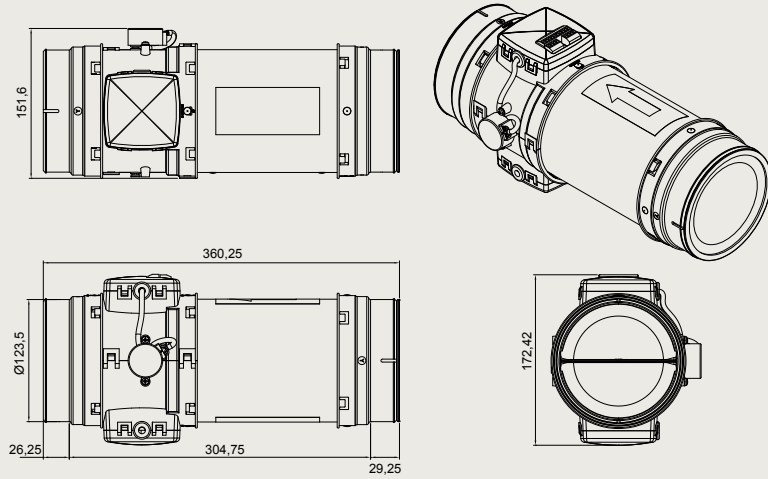

Diamètre 125 sans silencieux

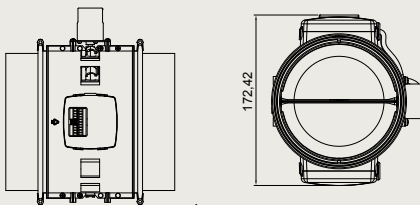

Diamètre 200

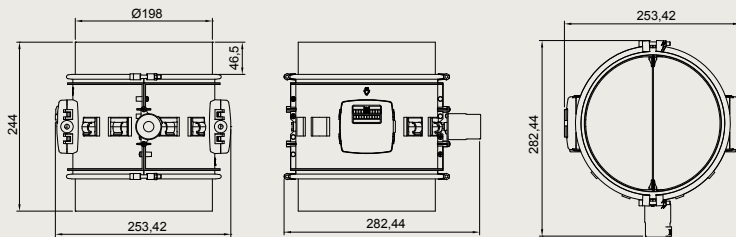

Diamètre 250

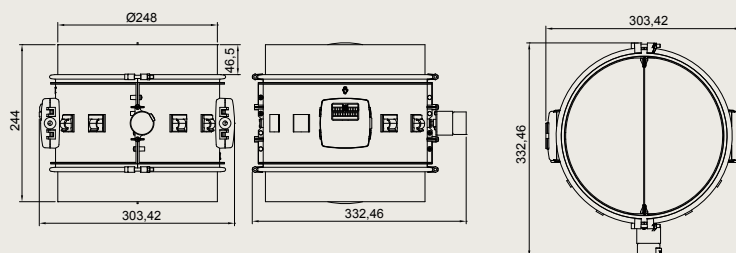



 RENSON

PIÈCES ET ACCESSOIRES

GUIDE D'INSTALLATION

1

Pour quel type de ventilation opter ?

Système C ou système D ?

- Voir p. 22 pour des conseils

NOS CONSEILS POUR UNE INSTALLATION SILENCIEUSE, ÉCONOME EN ÉNERGIE ET PERFORMANTE :

- Maintenez la résistance de l'air dans le système aussi faible que possible. Pour ce faire, suivez les conseils du présent guide d'installation.
- Assurez-vous que le ventilateur a une capacité suffisante pour surmonter la résistance globale du système.
- Regardez les pertes de charge dans les fiches techniques et additionnez-les pour avoir une idée de la perte de charge dans tout le système.

2

Consultez les débits obligatoires par pièce

PULSION PIÈCES SÈCHES	Débit nominal		Le débit peut être limité à
	Règle générale	Débit minimal	
Séjour	3,6 m ³ /h par m ²	75 m ³ /h	150 m ³ /h
Chambre à coucher		25 m ³ /h	72 m ³ /h
Bureau			
Salle de jeu			
EXTRACTION PIÈCES HUMIDES	Débit nominal		Le débit peut être limité à
Règle générale	Débit minimal		
Cuisine	3,6 m ³ /h par m ²	50 m ³ /h	75 m ³ /h
Salle de bains			
Buanderie et sécherie			
Cuisine ouverte	-	75 m ³ /h	-
WC	-	25 m ³ /h	-

- Sélectionnez l'unité qui convient pour répondre aux débits obligatoires.

3

Choisissez l'emplacement de l'unité de ventilation

- Choisissez une position centrale pour que les conduites soient aussi courtes que possible.
- Optez pour un emplacement auquel il est encore possible d'accéder pour l'entretien ultérieur.
- Décidez à l'avance de la manière dont vous allez raccorder les conduites à l'appareil et prévoyez l'espace nécessaire à cet effet.
- Prévoyez un espace pour les silencieux.

4

Choisissez votre passage vers l'extérieur : sortie en toiture et/ou passage mural

- Assurez-vous qu'il est correctement dimensionné, mieux vaut trop grand que trop petit.

5

Décidez comment vous allez faire passer les conduites

- Créez le moins de coudes possible dans les conduites, surtout du côté pulsion.
- Aucun coude court dans les conduites
 - Pas moins de 90°
 - Plutôt 2 × 45° que 1 × 90°
- Pulsion : le son est transporté par l'air. Par conséquent, limitez les bruits de l'unité et les bruits d'écoulement en maintenant une vitesse de l'air faible, en évitant les coudes et en utilisant des silencieux.
- La Healthbox 3.0 vous permet d'utiliser le collecteur décentralisé en cas de manque d'espace pour une installation pratique.

6

Sélectionnez le bon type de conduites

- Nous avons un type de conduites adapté à chaque situation.
- Dans le doute, ne prenez pas de risque, prenez le plus grand diamètre ou posez plusieurs conduites vers la pièce.

! Conseil : Vous souhaitez en savoir plus ? Nous vous aiderons volontiers. Pour plus d'informations : consultez la page 14 afin d'obtenir une assistance de A à Z.

7

Choisissez les vannes et déterminez l'emplacement le plus approprié dans les pièces

- Proche de la source de pollution pour l'extraction
- Pour un rinçage optimal : assurez-vous qu'il n'y a pas de court-circuit dans le flux d'air
- Assurez-vous qu'ils sont positionnés de manière à pouvoir mesurer le débit.
- Système D :
 - Tenez compte des courants d'air avec les vannes à pulsion : par exemple, ne placez pas la vanne au-dessus d'un fauteuil ou d'un lit.
 - Si le débit d'une vanne est trop élevé, répartissez-le sur plusieurs vannes réparties dans la pièce.

EASYFLEX®

Les gaines d'air Easyflex sont synonymes de facilité d'installation : leur conception innovante leur permet de s'adapter parfaitement à nos appareils pour une installation rapide et sans problème par la suite.

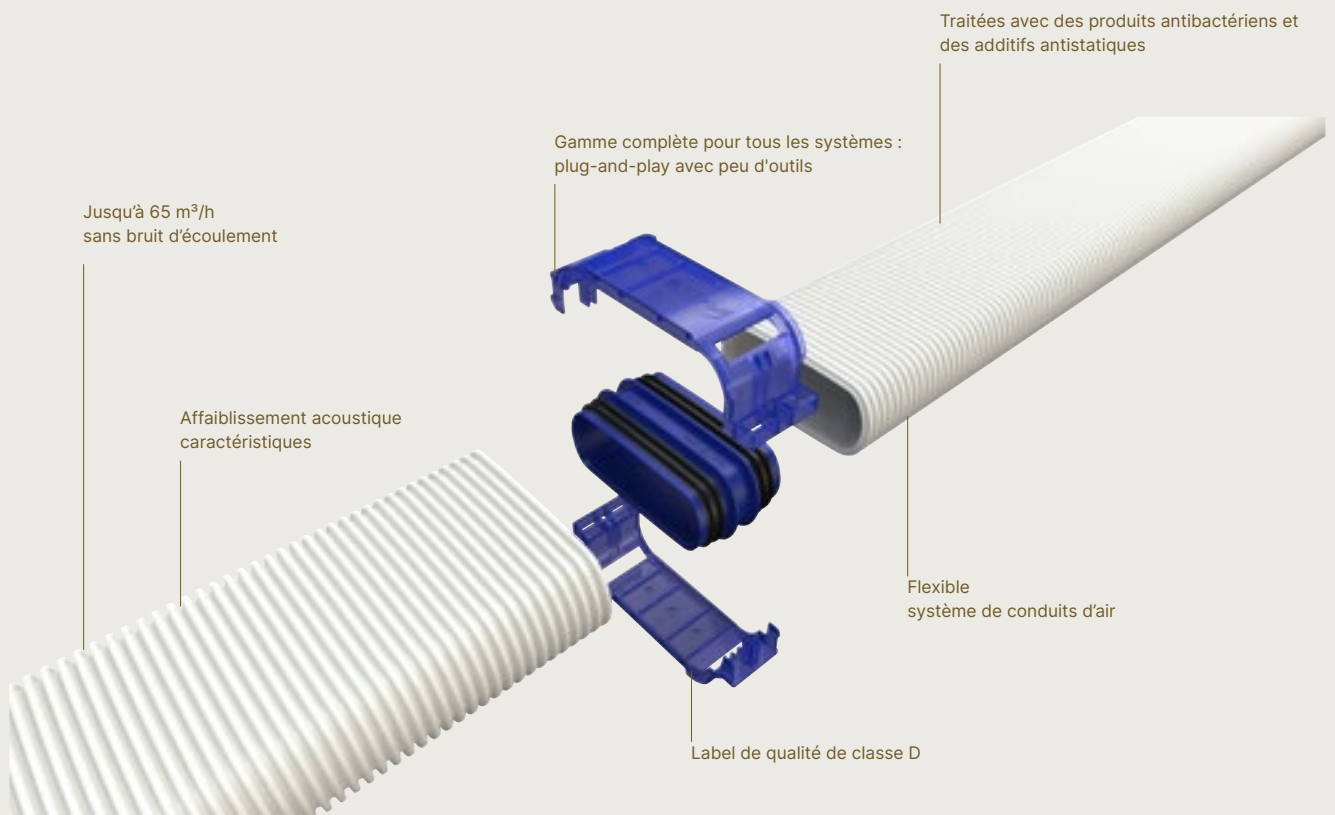

AVANTAGES POUR VOTRE CLIENT

- Les conduits d'air Easyflex ont été délibérément conçus avec un plus grand diamètre. Cela leur permet de transporter un grand débit d'air (65 m³/h) à une faible vitesse de l'air. Résultat : **faible perte de pression** et une **forte baisse du bruit et des sifflements**.
- Le traitement de la **paroi intérieure lisse facile à entretenir** aux **additifs antistatiques et antibactériens** prévient l'accumulation de poussière et la prolifération des bactéries.

AVANTAGES POUR L'INSTALLATEUR

- **Installation simple et ultra-rapide : tout s'emboîte parfaitement !** Plug-and-play avec peu d'outils.
- Garanties **d'excellente étanchéité à l'air** grâce au système d'accouplement modulaire unique avec caoutchoucs intégrés.
- Grâce au système d'accouplement ci-dessus, le système de conduits Easyflex relève de la **classe d'étanchéité à l'air D** ce qui signifie que le système présente **3 fois moins de fuites** que la classe C.
- Les grilles d'extraction et les vannes Renson peuvent également être accouplées sans problème.
- **Peut être ancré au sol de deux façons** pour empêcher les conduites de bouger.
- Chaque conduit peut être soigneusement scellé à l'aide des **bouchons d'extrémité** Renson et d'une fermeture pour raccord qui garantissent un **système parfaitement étanche à l'air**.
- **La bonne solution pour chaque situation :**



Ovale plat

- Flexible avec une hauteur limitée. Résultat : moins d'espace nécessaire dans la chape, la couche d'isolation ou le faux mur/plafond. Une belle économie sur les matériaux pour votre client.



Ronde Ø 90

- Très flexible, idéal pour l'encastrement dans le béton ou la superstructure
- Conseil : faire prépercer des trous dans les voûtes

Installation des conduits d'air Easyflex : étape par étape - Installation Easyflex air ducts : step by step - YouTube



APERÇU EASYFLEX®

OVALE PLAT



G0013110
Conduit flexible 135 × 55 mm
Longueur 15 m



G0013126
Conduit fixe 135 × 55 mm
Longueur 3 m



G0013139
Pièce d'accouplement flexible 135 x
55 mm



G0013111
Pièce d'accouplement 135 × 55 mm



G0013112
Fermeture pour raccord 135 x
55 mm



G0013137
Équerre de fixation métallique 135
x 55 mm



G0013113
Coude horizontal 90°
135 × 55 mm



G0013114
Coude vertical 90°
135 × 55 mm



G0013120
Pièce en Y
135 × 55 mm > 2 × 135 × 55 mm



G0013116
Coude vertical 90°
Ø 80 mm > 135 × 55 mm



G0013117
Coude vertical 90°
Ø 125 mm > 135 × 55 mm



G0013118
Coude vertical 90°
Ø 125 mm > 2 × 135 × 55 mm



G0013123
Raccord mixte droit Ø 80 mm >
135 × 55 mm



G0013124
Raccord mixte droit Ø 125 mm >
135 × 55 mm



G0013141 Ø 125 mm > 2 × 135 × 55 mm
G0013165 Ø 160 mm > 2 × 135 × 55 mm
Raccord droit



G0013131
Conduit fixe rond Ø 80 mm
Longueur 3 m



G0013130
Conduit fixe rond Ø 125 mm
Longueur 3 m



G0013121
Pièce d'accouplement ø 80 mm



G0013122
Pièce d'accouplement ø 125 mm



G0013134
Coude horizontal 90°
Ø 125 mm



G0013146
Raccordement de la vanne 135 x
55 mm > Ø 80 mm



G0013147
Raccordement de la vanne 135 x
55 mm > Ø 125 mm



G0013145
Croisement pivot
4 × 135 × 55 mm



66031400
Tube isolant
135 × 55 × 13 mm



G0013135
Plénum à angle droit
Ø 160 mm > 6 × 135 × 55 mm



G0013140
Plénum droit
Ø 160 mm > 6 × 135 × 55 mm



G0013136
Plénum
8 × 135 × 55 mm



76050405
Volet d'inspection



ROND Ø 90



G0013224

Conduit flexible Ø 90 mm
Longueur 20 m



G0013225

Conduit flexible Ø 90 mm
Longueur 50 m



G0013235

Capuchon de fermeture du conduit
Ø 90 mm



G0013240

Débit du restricteur de conduit Ø
90 mm



G0013241

Coude horizontal 90°
Ø 90 mm



G0013238

Bague d'étanchéité du conduit Ø
90 mm



G0013234

Fixation rapide du conduit Ø 90 mm



G0013239

Pièce d'accouplement conduit Ø
90 mm



G0013226

Conception du plénum
Ø 160 > 12 x Ø 90 mm



G0013229

Conception du plénum
Ø 160 > 10 x Ø 90 mm



G0013237

Capuchon de fermeture pour plé-
num encastré



G0013233

Pièce d'accouplement conduit Ø
90 mm
Pour plénum encastré



G0013227

Plénum à angle droit
Ø 160 > 8 x Ø 90 mm



G0013244

Plénum à angle droit
Ø 160 > 6 x Ø 90 mm



G0013230

Plénum à angle droit
Ø 160 > 2 x 6 x Ø 90 mm



G0013228

Plénum à angle droit
Ø 160 > 2 x 4 x 90 mm



G0013236

Capuchon de fermeture pour le
plénum



G0013231

Vanne de raccordement étage
2 x Ø 90 mm > Ø 125 mm

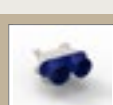

G0013232

Raccordement des vannes au pla-
fond
2 x Ø 90 mm > Ø 125 mm



G0013242

Pièce d'extension pour le raccorde-
ment de la vanne
Ø 125 mm - longueur 0,25 m

Consultez la fiche technique complète ici.



EASYDUCT

Les conduits rigides isolés Easyduct et leurs accessoires peuvent être utilisés pour couvrir la distance entre l'extraction ou l'apport d'air d'un système de ventilation et la sortie en toiture/ murale. Il est surtout conseillé d'utiliser des conduits rigides isolés Easyduct ou des conduits Isodec pour des pièces non isolées.

AVANTAGES

- **Facile à découper sur mesure** et à intégrer dans le local technique : disposition ordonnée et soignée.
- Easyduct se connecte de manière transparente, facile et très flexible aux systèmes de ventilation Renson.
- Les conduits sont **légers et agiles, ce qui allège le travail physique**.
- Easyduct peut être combiné avec n'importe quel type de système de ventilation dans presque toutes les situations.
- Classe d'étanchéité à l'air C
- **Isolation parfaite** : conductivité thermique jusqu'à $\lambda = 0,032$ [W/m.K]
- Aide à atténuer le bruit émis
- **N'absorbe pas l'eau** : avantage par rapport aux flexibles ALU avec isolation



Consultez les fiches techniques complètes ici.

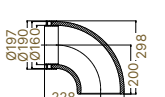

PRODUIT	DESCRIPTION		
Tube 1m	Ø 150 (EPP)		76015009 
	Ø 160 (EPS)		76015042 
	Ø 180 (EPP)		76015022 
Coude 90°	Ø 150 (EPP)		76015010 
	Ø 160 (EPS)		76015043 
	Ø 180 (EPP)		76015023 
Manchon	Ø 150 (EPP)		76015012 
	Ø 160 (EPS)		76015044 
	Ø 180 (EPP)		76015024 
Équerre de suspension	Convient pour Ø 150/160/180 L'ensemble comprend : - Support - Sangle 9×750 mm		76015017
Bande PVC			66014115

RACCORDEMENTS

Tuyau flexible Aludec

Aludec est un tuyau laminé flexible et résistant. Le tuyau est constitué de plusieurs couches d'aluminium et de polyester dans lesquelles est incorporé un fil en spirale. Il peut être fixé à des connecteurs ronds et ovales. Cela rend la structure très robuste et permet au système de ventilation de fonctionner plus longtemps en cas d'incendie.

	10 m	
Aludec Ø 82 mm	66014103	
Aludec Ø 127 mm	66014104	
Aludec Ø 152 mm	66014107	

Tuyau flexible isolé Isodec

Isodec se compose d'un tube intérieur en stratifié d'aluminium, isolé thermiquement par une couche de laine de verre et équipé d'une enveloppe extérieure en stratifié d'aluminium. Une isolation thermique est appliquée pour éviter la condensation et réduire les pertes de chaleur et de froid.

	10 m	1 m	
Isodec Ø 82 mm	66014100		
Isodec Ø 127 mm	66014101		
Isodec Ø 152 mm	66014106		
Isodec Ø 162 mm	66014138		
Isodec Ø 180 mm		66014129	

Tuyau flexible acoustique Acoudec

L'Acoudec est constitué d'un tissu non tissé en polypropylène comme tube intérieur, isolé thermiquement et acoustiquement par une couche de laine de verre et terminé par une enveloppe extérieure en laminé d'aluminium. Les deux extrémités sont scotchées pour créer un raccordement prêt à l'emploi (manchette). Fortement recommandé si la distance entre le point de pulsion/d'extraction et le ventilateur ≤ 3 m.

	0,5 m	1 m	
Acoudec Ø 82 mm	66014133	66014125	
Acoudec Ø 127 mm	66014134	66014126	
Acoudec Ø 152 mm	66014135	66014127	
Acoudec Ø 162 mm	66014136	66014128	
Acoudec Ø 180 mm avec manchon		66014139	
Acoudec Ø 200 mm	66014140	66014141	

Consultez les fiches techniques complètes ici.



Manchon raccord pour 2 flexibles
Pour flexibles Ø 80 mm

66014062



Anneau de réduction de la grille d'extraction Ø 125 mm > Ø 80 mm 66014052



Manchette dentelée Ø 80 mm
Hauteur 130 mm
Manchette dentelée Ø 125 mm
Hauteur 130 mm

66014001

66014005



Colliers de serrage Ø 50 mm - Ø 90 mm
Colliers de serrage Ø 60 mm- Ø 165 mm

66014110

66014111



Bande PVC
Largeur 50 mm
10 m par rouleau
Pour relier et étancher des conduits de ventilation rigides

66014115

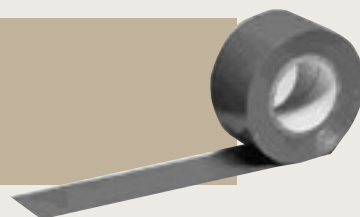

VANNES ET GRILLES



GRILLES D'EXTRACTION DESIGN

Grille d'extraction avec finition design

Un installation performant qui s'intègre parfaitement au design de la maison ? Rien de plus simple grâce à nos grilles d'extraction design et leurs accessoires correspondants. Vous pouvez ainsi tout joliment les dissimuler dans différents supports tels que le plâtre, le bois et les murs en pierre. Plusieurs bases pour grilles sont incluses par défaut dans la Healthbox 3.0. Si ce nombre est suffisant en fonction du nombre de pièces de la maison, il suffit d'acheter des plaques de recouvrement.

Il existe 2 versions des bases pour grille :

- **Réglable** : pour Cbase et Cube et chambres à coucher avec Healthbox 3.0 Config 0.61
- **Non réglable** : pour Healthbox 3.0

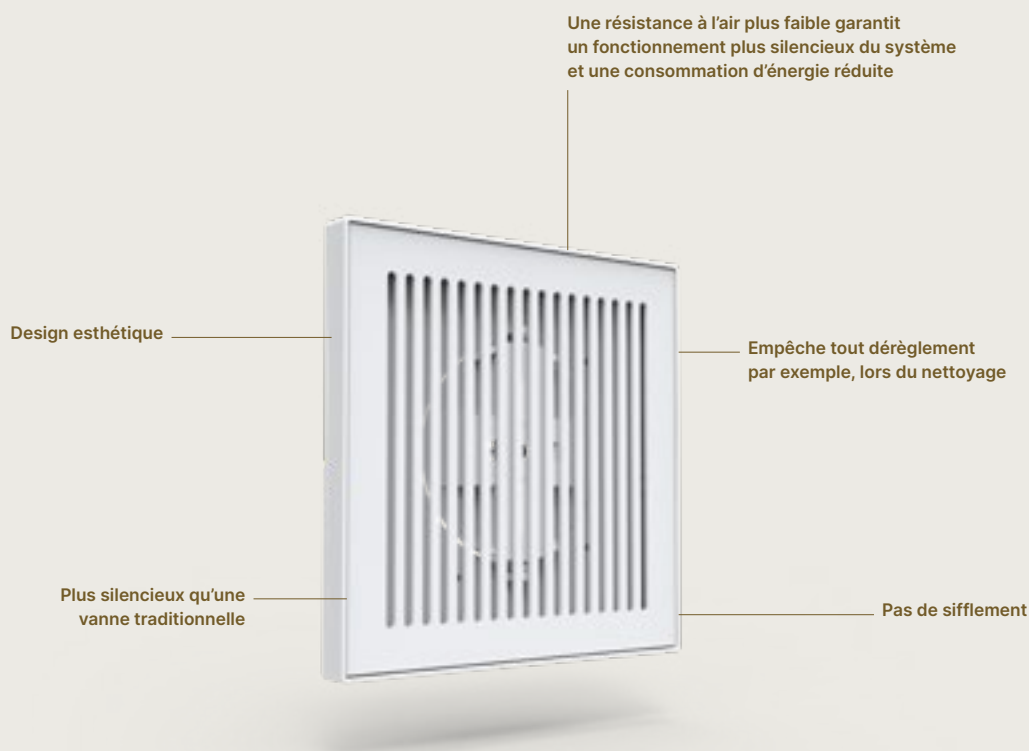

Consultez les fiches techniques complètes ici.



Grilles d'extraction design

Toutes les plaque de recouvrement aluminium Renson® se composent de 2 parties : une base pour grille et une plaque de recouvrement. Les bases pour grille sont disponibles en 2 diamètres (Ø 80 mm & Ø 125 mm) et sont disponibles en 2 versions (réglable et non réglable). Six grilles design différentes sont disponibles. Pour chaque grille design, une version est disponible pour le raccordement à des bases pour grille de Ø 80 mm et Ø 125 mm. Les grilles design en aluminium sont finies en RAL 9010 mat (blanc), mais peuvent parfaitement être peintes.

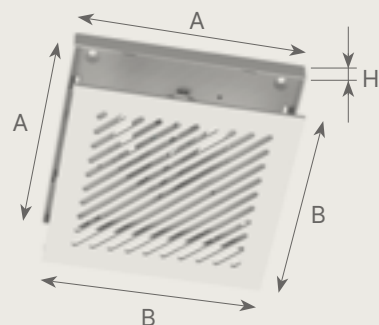

Dimensions Ø 80 : A = 134 B = 130 H = 11
Dimensions Ø 125 : A = 174 B = 170 H = 11

Grille design

PURO

Ø 80 mm 66031630
Ø 125 mm 66031631



SQUARE

Ø 80 mm 66031632
Ø 125 mm 66031633



AQUA

Ø 80 mm 66031636
Ø 125 mm 66031637

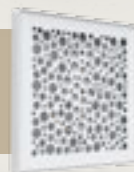

ARTIST

Ø 80 mm 66031638
Ø 125 mm 66031639



DIAGONAL

Ø 80 mm 66031634
Ø 125 mm 66031635



DECO

Ø 80 mm 66031642
Ø 125 mm 66031643



Bases pour grille

Les grilles d'extraction design doivent être combinées avec des bases pour grille

RÉGLABLE	BLANC	NOIR
Ø 80 mm	66031687	66031624
Ø 125 mm	66031686	66031625

Pour Cbase et Cube et des chambres à coucher à Healthbox 3.0 Config 0.61

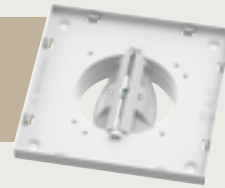

NON RÉGLABLE	BLANC	NOIR
Ø 80 mm	66031675	66031626
Ø 125 mm	66031676	66031627

Pour Healthbox 3.0

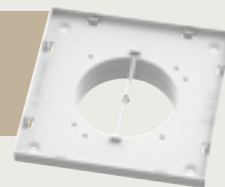

Accessoires pour grilles d'extraction design

Renson dispose d'une grille d'extraction pour installation dans n'importe quel support : plaques de plâtre, bois et murs en pierre.

GYPKIT	
Ø 80 mm	66031622
Ø 125 mm	66031623

Les Gypkits servent à encastrer la grille d'extraction dans une plaque de plâtre (épaisseur entre 9,5 et 12,5 mm) afin d'assurer que la grille est bien de niveau par rapport à la plaque de plâtre. L'encastrement dans un plafond suspendu en plaques de plâtre en est une belle application.

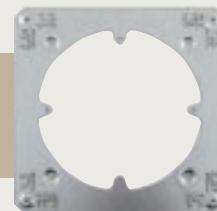

KIT DE PANNEAUX	
Ø 80 mm	66031620
Ø 125 mm	66031621

Les kits de panneaux servent à encastrer la grille d'extraction dans un mur en bois (épaisseur entre 5 et 30 mm) de manière à ce que la grille s'inscrive parfaitement dans le plan de la paroi en bois.

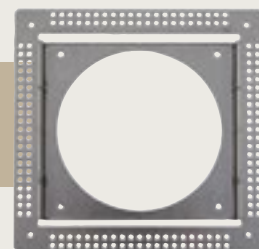

MANCHETTE VAHINÉE	
Ø 80 mm	66014001
Ø 125 mm	66014005

Cette bride de montage sert de raccord droit entre la base pour grille et un tuyau flexible en aluminium.



COUDE 90°	
Ø 80 mm	66031628
Ø 125 mm	66031629

Le coude à angle droit sert de connexion à 90 degrés entre la base pour grille et un tuyau flexible en aluminium.



VANNES AEROO

Silencieuses, élégantes et faciles à installer

Aeroo est la solution la plus silencieuse pour la pulsion et l'extraction dans une ventilation équilibrée. Elles sont faciles à installer sans vis. Renson utilise des vannes à performance acoustique pour garantir le bon débit dans chaque pièce. Grâce à leur design épuré, avec une seule vanne pour la pulsion et l'extraction, elles s'intègrent parfaitement à tout style d'intérieur. Elles peuvent également être peintes. Grâce à un régulateur de débit intégré, le débit dans n'importe quelle pièce peut être ajusté sans problème et très facilement depuis le sol avec un accessoire pratique.

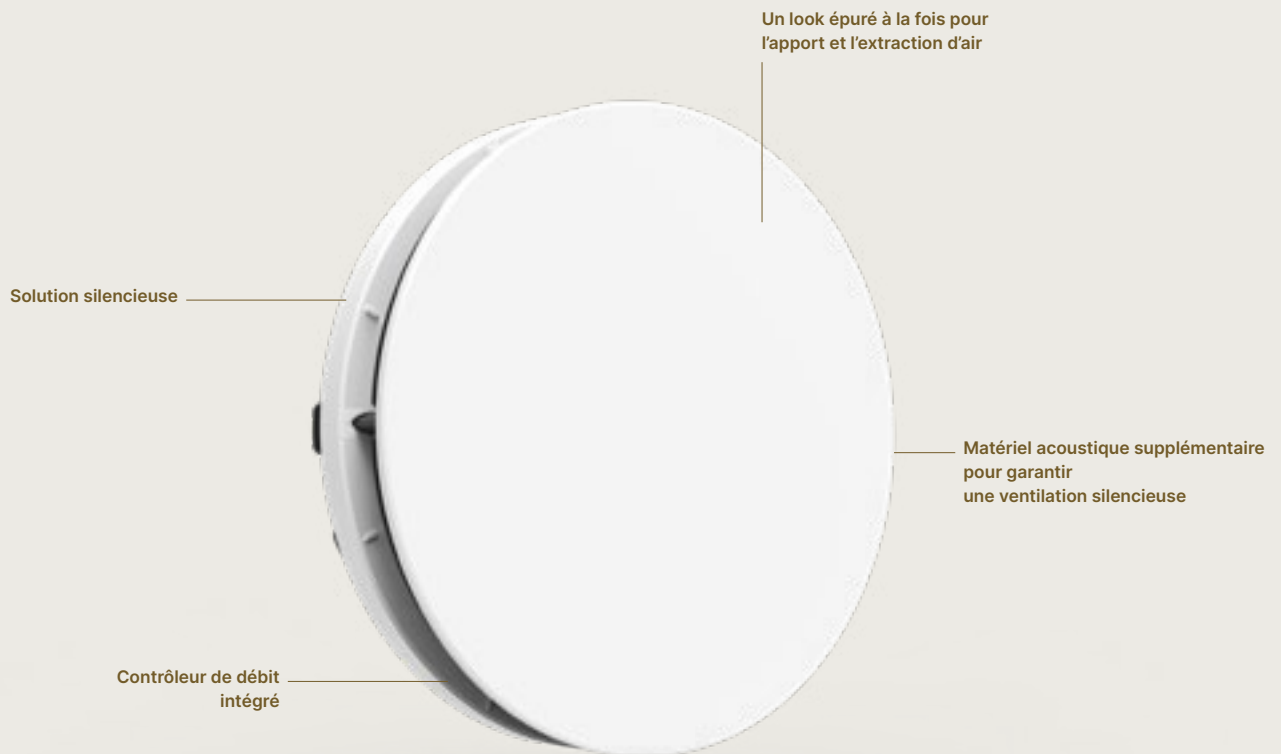

! **Saviez-vous que** l'airblocker vous permet de diriger parfaitement la direction du flux d'air pour éviter l'accumulation de saletés dans les coins ?

AVANTAGES POUR VOTRE CLIENT

- La vanne la plus silencieuse du marché, tant au niveau pulsion qu'extraction.
- Boîtier compact
- Disponible en rond et carré, blanc et noir
- Peut être peint et donc parfaitement intégrable au plafond pour une intégration esthétique dans la maison.
- Pas de courant d'air grâce au flux d'air horizontal de la vanne à pulsion
- Facile à nettoyer sans risque de dérèglement

AVANTAGES POUR L'INSTALLATEUR

- La vanne la plus silencieuse du marché.
- Installation sans outils : installation facile sans vis
- 1 vanne pour la pulsion et l'extraction (jusqu'à 75 m³/h) signifie moins de perte d'espace dans votre entrepôt ou votre chariot
- Réglable depuis le sol à l'aide d'un accessoire pratique (option)
- Tous les composants sont pré-assemblés
- La position de la vanne est clairement lisible sur celle-ci
- Contre-pression la plus faible par rapport aux autres marques

AEROO ROND

Pour pulsion et extraction Ø 125
O 170 mm H 33 mm

BLANC

76050407

NOIR

76050866



AEROO CARRÉ

Pour pulsion et extraction Ø 125
□ 170 mm H 33 mm

BLANC

76050865

NOIR

76050867

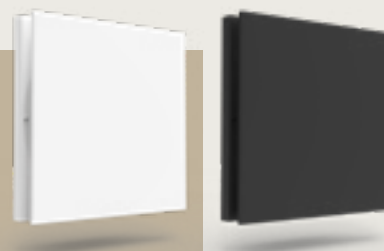

AIRBLOCKER (ROND ET CARRÉ)

Uniquement pour pulsion 76050868
Réduction de l'angle de sortie

AIDE AU RÉGLAGE AEROO (ROND ET CARRÉ)

13410003

Consultez les fiches techniques complètes ici.



VANNES SQAIR

Ventiler avec style et en silence

La vanne SQair présente le même look épuré que la vanne de pulsion ou d'extraction dans la ventilation équilibrée. Le niveau de ventilation s'intègre donc facilement dans l'habitation. Nous avons intégré du matériel **acoustique** supplémentaire dans la vanne de pulsion afin de garantir une ventilation **silencieuse**.



! **Saviez-vous que** les petites plaques d'orientation vous permettent de diriger parfaitement la direction du flux d'air pour éviter l'accumulation de saletés dans les coins ?

BASE

Exécution en plastique
Plaque frontale amovible
Ø 125
□ 170 mm H 24 mm

PULSION

76050403

EXTRACTION

76050404

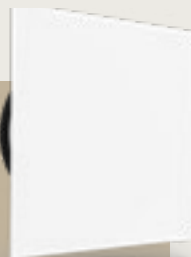
**DELUXE**

Exécution en aluminium
Plaque frontale amovible avec
fixation par aimant
Ø 125
□ 180 mm H 24 mm

PULSION

76050400

EXTRACTION

76050401

**FILTRE**

Pulsion et extraction

PULSION

76050406



Consultez les fiches techniques complètes ici.



PASSAGES



PASSAGES MURAUX DESIGN

Grille extérieure avec bande délectrice de gouttelettes

Les grilles de passage en façade garantissent un apport et une extraction d'air parfaits où les éventuelles gouttes de condensation ne peuvent pas se déposer sur le mur. La façade reste ainsi sèche à tout moment. Ces grilles sont dépourvues de maille anti-insectes et sont disponibles en plusieurs coloris.

CARACTÉRISTIQUES

- Faible chute de pression
- Boîtier compact
- Intégration esthétique
- Tous les composants sont pré-assemblés
- Combinable avec une ventilation commandée à la demande



CODE	DESCRIPTION	TYPE DE TOITURE (mm)	Ø (mm)	COULEUR
76050001	443 Grille de passage en façade	230 × 267	150	Noir
76050002	443 Grille de passage en façade	230 × 267	150	Blanc
76050003	433 Grille de passage en façade	300 × 312	180	Noir
76050004	433 Grille de passage en façade	300 × 312	180	Blanc
66114053	Grille de passage en façade	300 × 300	150 - 160	Gris anodisé
66614053	Grille de passage en façade	300 × 300	150 - 160	Blanc

Consultez les fiches techniques complètes ici.



SORTIE EN TOITURE DESIGN

Extraction et apport optimaux de l'air vicié par le toit

La sortie en toiture design Renson garantit une résistance à l'air extrêmement faible grâce à sa conception unique. De plus, en termes de design, elle s'adapte aux toits modernes, classiques ainsi qu'aux tuiles en ardoise et aux toits plats.

Un matériau de remplacement en plomb a été utilisé pour intégrer la sortie en toiture. La tuile universelle et les ardoises sont composées de polypropylène de haute qualité. La traversée de toiture Flex est installée avec une bavette EPDM flexible et sans plomb.

CARACTÉRISTIQUES

- Faible résistance à l'air
- Boîtier compact
- Intégration compacte et esthétique à la toiture
- Tous les composants sont pré-assemblés
- Parfaitement adapté aux systèmes de ventilation Renson

Découvrez également nos vidéos intéressantes

Étape 1 : Traitement de sous-toiture
Installation étanche sur la sous-toiture en Menuisericite



Installation étanche sur la sous-toiture en aluminium



Étape 2 : travail avec des tuiles
Installation de la sortie en toiture design sur un toit en tuiles



Installation de la sortie en toiture design avec la solution Flex

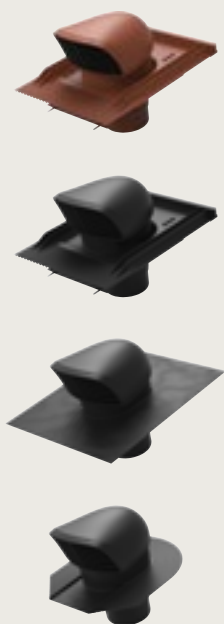

CODE	DESCRIPTION	TYPE DE TOITURE	Ø (mm)	EXTRAC-TION	APPORT	COULEUR
66014097	Sortie en toiture design	Toitures en tuiles	150/160	X	-	Terracotta
66014096	Sortie en toiture design	Toitures en tuiles	150/160	X	-	Noir
66014154	Sortie en toiture design XL	Toitures en tuiles	180/200	X	-	Terracotta
66014152	Sortie en toiture design XL	Toitures en tuiles	180/200	X	-	Noir
66014150	Sortie en toiture design	Flex pour toitures en tuiles	150/160	X	-	Noir
66014151	Sortie en toiture design XL	Flex pour toitures en tuiles	180/200	X	-	Noir
66014095	Sortie en toiture design	Toiture en ardoises	150/160	X	-	Noir
66014153	Sortie en toiture design XL	Toiture en ardoises	180/200	X	-	Noir

Consultez les fiches techniques complètes ici.



CODE	DESCRIPTION	TYPE DE TOITURE	Ø (mm)	EXTRAC-TION	APPORT	COULEUR
76050402	Sortie en toiture All Weather	Toit en pente/ toit plat selon l'accessoire	160	X	X	Noir
Critère supplémentaire avec 76050402 pour toit plat :						
66032304	Rebord du passage	Toit plat	160	s.o.	s.o.	Noir
Critère supplémentaire requis avec 76050402 pour les toits en pente :						
66032302	Tuiles de toit universelles	Toit en pente	160	s.o.	s.o.	Noir
66032303	Tuiles de toit universelles	Toit en pente	160	s.o.	s.o.	Terracotta
66014262	Sortie en toiture design	Toit plat jusqu'à 11,5° angle d'inclinaison	125	X	-	Noir
66014263	Sortie en toiture design XL	Toit plat jusqu'à 11,5° angle d'inclinaison	160	X	-	Noir
Applicable aux produits 66032304/ 66014262/ 66014263						
66032305	Collier flexible en EPDM	Toit plat	160	s.o.	s.o.	Noir

Consultez les fiches techniques complètes ici.



CODE	DESCRIPTION	TYPE DE TOITURE	Ø (mm)	EXTRAC-TION	APPORT	COULEUR
66014250	Sortie en toiture	Toit plat	133/150	X	-	Noir
66014251	Sortie en toiture	Toit légèrement incliné (5° - 20°)	133/150	X	-	Noir
66014260	Sortie en toiture	Toit plat	150/166	X	-	Noir
66014261	Sortie en toiture	Toit légèrement incliné (5° - 20°)	150/166	X	-	Noir

Consultez les fiches techniques complètes ici.



FILTRES

Des filtres pour un air intérieur sain

Un système D nécessite des filtres qui arrêtent les poussières fines, le pollen et/ou les COV, selon le type. En fonction du type de filtre, de l'endroit où votre client habite et du niveau de pollution, le filtre s'encrassera plus ou moins rapidement. Quoiqu'il en soit, il est important de remplacer les filtres à temps. Faute de quoi, le fonctionnement et la consommation du système risquent d'être compromis. Nous vous recommandons de donner à votre client les instructions suivantes :

- Inspection visuelle des filtres tous les mois
- Nettoyage des filtres tous les 3 mois
- Au moins 1x par an, remplacez les filtres et effectuez un contrôle visuel de l'échangeur de chaleur et un nettoyage des grilles ou vannes de pulsion et d'extraction.

Numéro d'article	Nom	
Endura Delta		
76015650	Classic filter (G4)	
76015651	Urban filter (F7)	
76015652	Carbon filter	

En savoir plus ? Consultez la fiche technique ici. 

Flux+ flat		
76015045	Classic filter set (2 x G4)	
76015046	Urban filter set (1 x F7 & 1 x G4)	
76015047	Classic filter (G4) - 12 pièces	
76015048	Urban filter (F7) - 12 pièces	

En savoir plus ? Consultez la fiche technique ici. 

ENTRETIEN

Un système de ventilation doit être entretenu périodiquement pour garantir un fonctionnement optimal et une qualité de l'air intérieur saine. Cela permet également de s'assurer que :

- la consommation d'énergie et l'efficacité restent optimales ;
- le système est silencieux ;
- l'installation dure plus longtemps ;
- la saleté et les bactéries sont éliminées à temps ;
- il y a moins de poussière dans la maison.

Dans le tableau ci-dessous, vous pouvez voir quelles actions sont requises et si elles peuvent être effectuées exclusivement par vous, l'installateur, ou également par le client final.

FRÉQUENCE	Système C, C+ et Waves	Système D+
Tous les mois	s.o.	Inspection visuelle des filtres
Tous les 3 mois	s.o.	Nettoyage des filtres
Tous les ans	Nettoyage des aérateurs (apport) et des grilles d'extraction	<ul style="list-style-type: none"> • Remplacement des filtres • Inspection visuelle de l'échangeur de chaleur • Nettoyage des grilles/vannes d'apport et d'extraction d'air
Tous les 3 ans	Nettoyage du ventilateur	<ul style="list-style-type: none"> • Nettoyage de l'échangeur de chaleur et des ventilateurs • Inspection visuelle des conduits d'air avec focus sur les conduits de pulsion
Tous les 9 ans	Nettoyage mécanique des conduits d'extraction	Nettoyage mécanique et bactériologique des conduits d'air

 Entretien possible par le client final

 Entretien par un professionnel uniquement

GAMME SENSE



Mesurer, c'est savoir. Quelle est la qualité de l'air dans votre maison ? Dans une habitation bien isolée et sans ventilation, nous respirons en permanence un air vicié. Ce n'est pas sain. Malheureusement, on ne le sent pas et on ne le voit pas. Il est donc indispensable de disposer d'un instrument de mesure fiable.

Dans le domaine de la qualité de l'air intérieur, vous avez le choix entre Sense et Sense GO en fonction des exigences de votre client et des fonctionnalités souhaitées.

SENSE GO

Moniteur de CO₂ abordable et portable

Le Sense GO mesure la qualité de l'air intérieur en fonction du CO₂, de la température et de l'humidité relative. L'écran et l'appli qui l'accompagne indiquent la qualité de l'air actuelle. Le design compact et la batterie au lithium rechargeable offrent une solution économique et flexible, même pour ceux qui veulent mesurer occasionnellement sans utiliser de prise de courant.



SPÉCIFICATIONS TECHNIQUES		66000027
Capteurs	CO ₂ - température - humidité relative	
Alimentation	Adaptateur secteur avec câble Micro-USB (5 V/1 A max.) Batterie rechargeable au lithium d'une durée de vie de 6 heures	
Système	Connexion Wi-Fi	
Sécurité Wi-Fi	WPA, WPA/WPA2 Non compatible avec WPA2 Enterprise	
Dimensions	90 × 90 × 26 mm	

[Consultez la fiche technique complète de Sense GO ici.](#)



AVANTAGES

- Moniteur de CO₂ plug-and-play
- Utilisation simple et rapide grâce à un affichage intuitif : les données sont immédiatement visibles
- Installation rapide
- Indication de la qualité de l'air par des feux tricolores avec des niveaux de CO₂ réglables
- Moniteur portable avec batterie rechargeable au lithium : installation flexible
- Possibilité de gérer et d'exporter des données d'historique via l'appli



Tous les résultats de mesure en un coup d'œil

L'appli Sense GO est une application de base qui fournit une vue d'ensemble de la qualité de l'air intérieur en fonction des niveaux de CO₂, de l'humidité et de la température.

- configuration facile
- aperçu des données de mesure sur une plus longue période
- accès à distance aux données en temps réel

CODE COULEUR



Vert

Qualité de l'air = bonne. Vous ne devez rien faire.



Jaune

Qualité de l'air = moyenne. Attention !



Rouge

Qualité de l'air = mauvaise. Intervenez et aérez la pièce.

SENSE

Le moniteur intelligent de la qualité de l'air

Sense comprend des capteurs qui surveillent en permanence la qualité de l'air dans la maison. Le principal paramètre que le Sense surveille est le niveau de CO₂. Cependant, l'appareil est plus qu'un simple compteur visuel de CO₂ ! Il cartographie également d'autres paramètres tels que l'humidité, les composés organiques volatils (COV), le bruit, la température et la lumière. Il indique la qualité de l'air grâce à des **codes couleur** clairs.



SPÉCIFICATIONS TECHNIQUES		66000010
Capteurs	CO ₂ - température - humidité relative - COV - bruit - lumière	
Alimentation	Adaptateur secteur avec câble USB-C (5 V/2,4 A max.)	
Système	Connexion Wi-Fi	
Sécurisation Wi-Fi	WPA, WPA/WPA2, WPA2, WPA2 Enterprise	
Dimensions	100 × 100 × 29 mm	

Consultez la fiche technique complète de Sense ici. 

AVANTAGES

- Moniteur IAQ au moyen de 6 capteurs.
- Rapport sur les données actuelles et historiques de toutes les pièces via le tableau de bord Renson
- Configuration en vrac de plusieurs appareils grâce à Renson Link
- Intégration dans le SGB possible via l'API Cloud
- Indication de la qualité de l'air par des feux tricolores avec des niveaux de CO₂ réglables
- L'application contient des conseils pratiques pour adapter le climat intérieur si nécessaire.
- Design élégant et discret



Tous les résultats de mesure en un coup d'œil

Toutes les données sont rassemblées de manière facile à comprendre dans l'appli que votre client peut installer sur son smartphone. Cela permet non seulement de déterminer en temps réel la qualité de l'air dans la maison. On peut également retrouver l'historique ou identifier certains schémas tels que des problèmes d'humidité structurelle.

CODE COULEUR



Bleu

Air sain



Orange

Signal d'avertissement d'une baisse de la qualité de l'air

Action : aérer !



Rouge

Qualité de l'air dangereuse

Action : ventilation intensive dès que possible !

! Saviez-vous que l'indice de confort intégré est immédiatement visible sur la page d'accueil de l'application Sense ? Ce calcul global est basé sur une combinaison des différentes mesures du capteur et est affiché par une simple indication de couleur et un graphique correspondant. Ainsi, vous découvrez immédiatement l'état de votre environnement de vie.



Gain de temps grâce à la configuration en bloc avec l'outil Renson Link

Renson Link permet une configuration en bloc ultra-rapide de plusieurs appareils Sense. Sense est donc idéal pour les projets de grande envergure tels que les écoles, les entreprises, les salles de fitness, les hôpitaux... Vous gagnez ainsi beaucoup de temps.

Le tableau de bord donne un aperçu actualisé de la situation dans les différentes pièces du bâtiment. Vous pouvez donc voir très rapidement quelle est la qualité de l'air. Le système permet également d'analyser facilement un aperçu des données historiques.

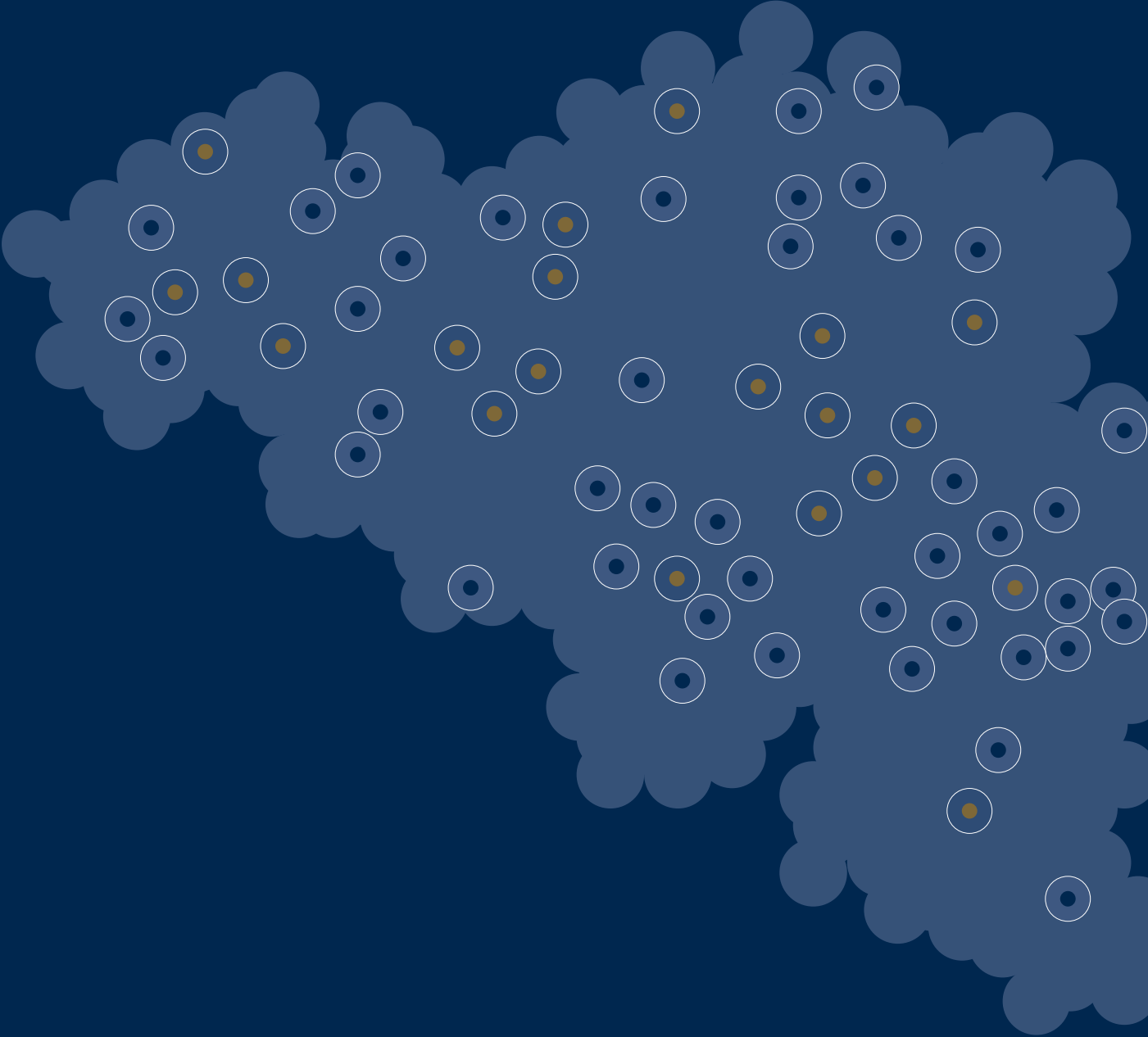

PROGRAMME AMBASSADOR

Vous êtes convaincu par nos produits et vous le faites savoir avec enthousiasme. En retour, nous sommes fiers que vous soyez le lien entre Renson et votre client. Spécialement pour vous, nous avons créé le programme d'ambassadeur Renson : un partenariat à long terme. Ce label de qualité garantit à vos clients que vous êtes un expert fiable en ventilation, avec une excellente connaissance des produits et un service parfait, de l'installation à la première visite de service.

Que représente votre statut d'ambassadeur ?

- Vous partagez votre passion pour Renson avec un solide réseau professionnel.
- Vous serez invité deux fois par an à nos Ambassador Days où vous pourrez nouer des contacts avec vos collègues.
- Vous êtes le premier à avoir accès à des produits et solutions innovants et spécifiques au marché.
- Vous avez gratuitement accès aux promotions destinées au client final, soutenues par des campagnes publicitaires (en ligne et hors ligne).
- Grâce à notre outil de recherche de prospects, vous recevrez des prospects personnalisés par région que nous recevons lors de nos communications, salons et événements.
- Nous vous mettons régulièrement à l'honneur et vous soutenons par le biais du co-branding pour développer la marque Renson dans votre région.
- Nous assurons votre promotion auprès de votre client final.
- Vous pouvez porter le label de qualité exclusif de Renson Ambassador.

**REJOINDREZ-VOUS BIENTÔT NOTRE FAMILLE
D'AMBASSADEURS RENSON ? CONTACTEZ VOTRE
INTERLOCUTEUR CHEZ RENSON.**



L1000281 0223 Belgique - FR

Toutes les photos présentées sont fournies à titre d'illustration uniquement et constituent l'instantané d'une situation d'utilisation. Le produit réel peut varier en fonction des modifications apportées à ce produit. Renson® se réserve le droit d'apporter des modifications techniques aux produits décrits. Vous pouvez télécharger les versions les plus récentes des brochures sur www.renson.net